











## B20-00 – B20-0 – B20 – B20-1



 <b>Attention - Warning - Cuidado - Achtung - Attenzione</b> <b>Atenção - Opgelet - Huomio - Obs! - Advarsel - Advarsel - Προσοχή</b> 
<div style="display: flex; justify-content: space-between; align-items: flex-start;"> <div style="text-align: center;">  </div> <div style="flex-grow: 1;"> <p>To reduce the risk of injury, before using or servicing tool, read and understand the following information as well as separately provided safety instructions (Item number: P114198). The features and descriptions of our products are subject to change without prior notice.</p> </div> <div style="text-align: right; vertical-align: top;"> <p>Page 8 Page 38</p> </div> </div>
<div style="display: flex; justify-content: space-between; align-items: flex-start;"> <div style="text-align: center;">  </div> <div style="flex-grow: 1;"> <p>Avant toute utilisation ou intervention sur l'outil, veuillez à ce que les informations suivantes ainsi que les instructions fournies dans le guide de sécurité (Code article : P114198) aient été lues, comprises et respectées. Les caractéristiques et descriptifs de nos produits sont susceptibles d'évolution sans préavis de notre part.</p> </div> <div style="text-align: right; vertical-align: top;"> <p>Page 10 Page 38</p> </div> </div>
<div style="display: flex; justify-content: space-between; align-items: flex-start;"> <div style="text-align: center;">  </div> <div style="flex-grow: 1;"> <p>Antes de utilizar la herramienta o intervenir sobre ella, asegúrese de que la información que figura a continuación, así como las instrucciones que aparecen en la guía de seguridad (Código artículo: P114198) han sido leídas, entendidas y respetadas. Las características y descripción de nuestros productos pueden evolucionar sin previo aviso por parte nuestra.</p> </div> <div style="text-align: right; vertical-align: top;"> <p>Página 12 Página 38</p> </div> </div>
<div style="display: flex; justify-content: space-between; align-items: flex-start;"> <div style="text-align: center;">  </div> <div style="flex-grow: 1;"> <p>Werkzeuge erst benutzen, wenn die nachstehenden Hinweise und die Regeln des Sicherheitsleitfadens (Artikel-Nr. P114198) gelesen und verstanden wurden. Die Eigenschaften und Beschreibungen unserer Produkte sind der Weiterentwicklung unterworfen und bedürfen keiner vorherigen Benachrichtigung unsererseits.</p> </div> <div style="text-align: right; vertical-align: top;"> <p>Seite 14 Seite 38</p> </div> </div>
<div style="display: flex; justify-content: space-between; align-items: flex-start;"> <div style="text-align: center;">  </div> <div style="flex-grow: 1;"> <p>Prima di qualsiasi utilizzazione o intervento sull'attrezzo, verificate che le informazioni che seguono e le istruzioni contenute nella guida di sicurezza (Codice articolo: P114198) siano state lette, comprese e rispettate. Le caratteristiche e le descrizioni dei nostri prodotti sono soggette a cambiamenti senza preavviso da parte nostra.</p> </div> <div style="text-align: right; vertical-align: top;"> <p>Pagina 16 Pagina 39</p> </div> </div>
<div style="display: flex; justify-content: space-between; align-items: flex-start;"> <div style="text-align: center;">  </div> <div style="flex-grow: 1;"> <p>Antes de utilizar ou intervir na ferramenta, leia atentamente e respeite as informações seguintes assim como as instruções fornecidas no manual de segurança (Código artigo: P114198). As características e descrições dos nossos produtos estão sujeitas a evoluções sem aviso prévio.</p> </div> <div style="text-align: right; vertical-align: top;"> <p>Pág. 18 Pág. 39</p> </div> </div>
<div style="display: flex; justify-content: space-between; align-items: flex-start;"> <div style="text-align: center;">  </div> <div style="flex-grow: 1;"> <p>Lue huolellisesti seuraavat ohjeet samoin kuin turvallisuusohjeet (Tuotekoodi : P114198) ennen työkalun käyttöönottoa. Tämän laitteen ominaisuudet ja selostus voivat muuttua ilman erillistä huomautusta.</p> </div> <div style="text-align: right; vertical-align: top;"> <p>Sivu 20 Sivu 39</p> </div> </div>
<div style="display: flex; justify-content: space-between; align-items: flex-start;"> <div style="text-align: center;">  </div> <div style="flex-grow: 1;"> <p>Läs noga igenom dessa säkerhetsinstruktioner liksom anvisningarna i säkerhetsguiden (Artikelkod: P114198) innan du börjar använda verktyget. Egenskaperna hos och beskrivningen av våra produkter kan undergå förändringar utan föregående meddelande från vår sida.</p> </div> <div style="text-align: right; vertical-align: top;"> <p>Sida 22 Sida 39</p> </div> </div>
<div style="display: flex; justify-content: space-between; align-items: flex-start;"> <div style="text-align: center;">  </div> <div style="flex-grow: 1;"> <p>Før enhver bruk eller reparasjon av verktøyet skal de følgende instruksjonene og forskriftene i sikkerhetsheftet (artikkelnummer: P114198) leses nøye. Spesifikasjonene og beskrivelsene av våre produkter kan endres uten at vi informerer spesielt om dette.</p> </div> <div style="text-align: right; vertical-align: top;"> <p>Side 24 Side 40</p> </div> </div>



**Attention - Warning - Cuidado - Achtung - Attenzione**  
**Atenção - Opgelet - Huomio - Obs! - Advarsel - Advarsel - Προσοχή**



**DA**

Læs omhyggeligt, forstå og overhold disse instruktioner samt sikkerhedsforskrifterne (Varenummer: P114198), inden værktøjet tages i brug eller repareres. Vi forbeholder os ret til uden varsel at ændre egenskaberne for og beskrivelserne af vore produkter.

Side 26  
Side 40

**NL**

Voor gebruik of demontage van het gereedschap altijd eerst zekerstellen dat de navolgende informatie evenals de geleverde veiligheidsinstructies (Code artikel: P114198) gelezen, begrepen en in acht genomen zijn. De eigenschappen en omschrijvingen van onze producten kunnen zonder voorafgaande kennisgeving onzerzijds ontwikkelingen ondergaan.

Blz 28  
Blz 40

**EL**

Πριν από οποιαδήποτε χρήση ή επέμβαση στο εργαλείο, διαβάστε προσεκτικά, κατανοήστε και τηρήστε τις παρακάτω πληροφορίες, καθώς και τις οδηγίες που περιλαμβάνονται στο εγχειρίδιο ασφαλείας (Κωδικός προϊόντος: P114198). Τα χαρακτηριστικά και οι περιγραφές των προϊόντων μας μπορούν να τροποποιούνται χωρίς προηγούμενη ειδοποίηση.

Σελίδα 30  
Σελίδα 40



**B20-00 – B20-0 – B20 – B20-1**

Part no 6159943830  
Issue no 02  
Series no B  
Date 10/2008  
Page 3 / 44

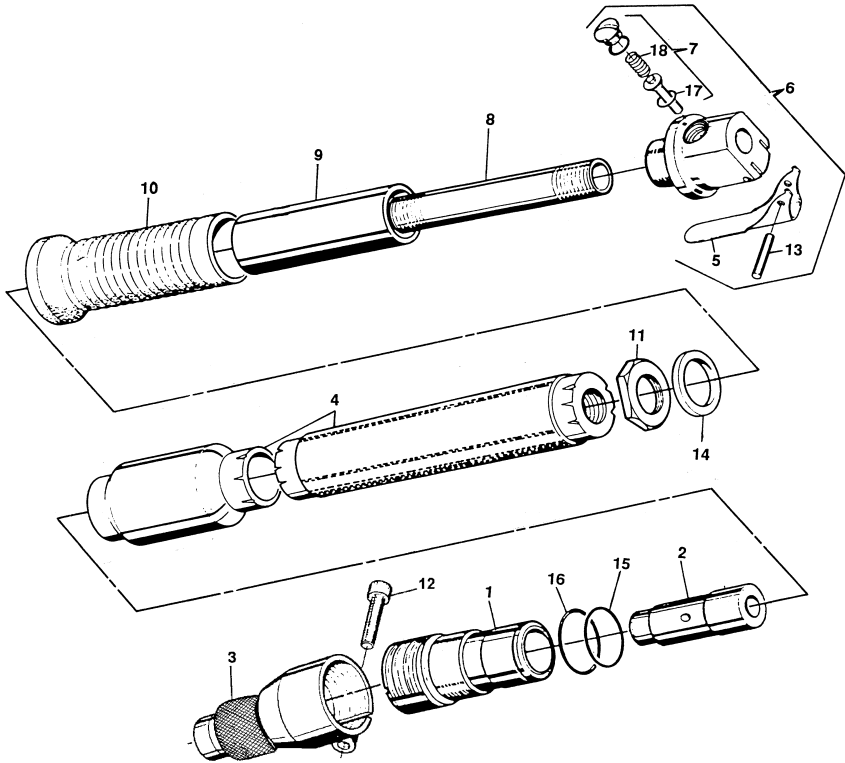

Part no 6159943830  
 Issue no 02  
 Series no B  
 Date 10/2008  
 Page 4 / 44

## B20-00 – B20-0 – B20 – B20-1

Item Rep	New part no Réf. standard	Qty Qté	Specifics parts Pièces spécifiques	Description	Désignation
1	113.522	1		Body cylinder	<i>Fût</i>
2	143.524	1		Piston	<i>Piston</i>
3	6152505260	1		5/8" hex. shank chisels/ scrape	<i>Manchon de retenue hex. 5/8"</i>
4	320.515	1	B20	Cover assembly	<i>Poignée de maintien complète</i>
4	320.519	1	B20-00	Cover assembly	<i>Poignée de maintien complète</i>
4	320.520	1	B20-0	Cover assembly	<i>Poignée de maintien complète</i>
4	320.521	1	B20-1	Cover assembly	<i>Poignée de maintien complète</i>
5	321.574	1		Throttle lever	<i>Levier</i>
6	395.518	1		Valve body assembly ( 5-7-13 )	<i>Chapeau AR complet (5-7-13)</i>
7	399.745	1		Valve stem set (17-18)	<i>Kit poussoir d'admission (17-18)</i>
8	570.537	1		Inner tube	<i>Tube central</i>
9	570.538	1		Handle tube	<i>Tube de poignée</i>
10	570.539	1		Grip	<i>Caoutchouc de poignée</i>
11	607.518	1		Locknut	<i>Ecrou de blocage</i>
12	616.05	1		Screw	<i>Vis</i>
13	637.116	1		Roll pin	<i>Goupille</i>
14	650.29	1		Sealing washer	<i>Rondelle joint</i>
15	658.242	1		'O' ring	<i>Joint torique</i>
16	658.243	1		'O' ring	<i>Joint torique</i>
17	658.239	1		'O' ring	<i>Joint torique</i>
18	681.578	1		Valve spring	<i>Ressort de poussoir</i>
	399.794	1		Spare parts kit for tool retainer (P.N. 6152505260)	<i>Kit pièces de rechange pour manchon de retenue (réf 6152505260)</i>



**B20-00 – B20-0 – B20 – B20-1**

Part no 6159943830  
Issue no 02  
Series no B  
Date 10/2008  
Page 5 / 44

**Accessories included**  
**Mitgeliefertes Zubehör**  
**Varusteet**  
**Leveret tilbehør**

**Accessoires livrés**  
**Accessori forniti**  
**Levererade tillbehör**  
**Geleverde accessoires**

**Accesorios suministrados**  
**Acessórios fornecidos**  
**Tilbehør som følger med**  
**Παρεχόμενα εξαρτήματα**

Item Rep	New part no. Réf. standard	Qty Qté	Description	Désignation
20	-	1	1/4" air hose nipple for 3/8" ID hose	Busette 1/4" pour tuyau Øint. 10mm
21	6158020560	1	Hex key 6mm	Clé hexagonale 6mm



Part no 6159943830  
 Issue no 02  
 Series no B  
 Date 10/2008  
 Page 6 / 44

## B20-00 – B20-0 – B20 – B20-1

**Optional accessories**  
**Optionales Zubehör**  
**Lisävarusteet**  
**Ekstra tilbehør**

**Accessoires en option**  
**Accessori in opzione**  
**Tillbehør som tillval**  
**Optionele accessoires**

**Accesorios opcionales**  
**Acessórios em opção**  
**Tilbehør som ekstrautstyr**  
**Προαιρετικά εξαρτήματα**

Item	New part no.	Qty	Description	Désignation
Rep	Ref. standard	Qté		
22	6158044410	1	Chisel width 3-15/16" length 7"	Burin largeur 100 mm long. 180 mm
23	6158044420	1	Chisel width 1-31/32" length 7"	Burin largeur 50 mm long. 180 mm
24	6150029000	1	Beryllium-copper, spark resistant chisel, width 1-31/ 32"	Burin anti-éincelage cuivre- béryllium largeur 50 mm
25	6150029010	1	Scaling tool width 3-15/16"	Outil décapeur largeur 100 mm
26	6150029020	1	Scaling tool width 7-7/8"	Outil décapeur largeur 200 mm
27	6150029030	1	Comb-type chisel width 1-1/2" length 7"	Burin peigne largeur 38 mm long. 180 mm
28	6152505270	1	Spare blade, width 3-15/16"	Lame de rechange largeur 100 mm
29	6152505280	1	Spare blade, width 7-7/8"	Lame de rechange largeur 200 mm
30	6152505390	1	Spare comb, width 1-1/2"	Peigne de rechange largeur 38 mm

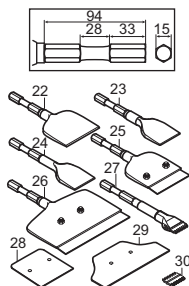

Accessories to convert B20 into needle scalers  
 Accessoires de transformation des B20 en marteaux à aiguilles

Item	New part no.	Qty	Description	Désignation
Rep	Ref. standard	Qté		
34	6152505160	1	Anvil	Enclume
35	6152505170	1	Needle holder for 28 needles Ø1/8"	Panier porte aiguilles pour 28 aiguilles Ø3mm
35	6152505330	1	Needle holder for 35 needles Ø5/32"	Panier porte aiguilles pour 35 aiguilles Ø4mm
36	6152505180	1	Straight front tube	Manchon réglable méplats
37	6152505190	1	Round front tube	Manchon réglable cylindrique
38	6155665430	1	Intermediate tube	Carter intermédiaire
39	6156815800	1	Compression spring	Ressort de compression

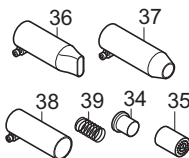

**Desoutter**



**B20-00 – B20-0 – B20 – B20-1**

Part no 6159943830  
Issue no 02  
Series no B  
Date 10/2008  
Page 7 / 44

Item Rep	New part no. Réf. standard	Qty Qté	Description	Désignation
31	6153998190	100	Chisel tip needles Ø1/8"	Aiguille Ø3 mm taille burin
31	6153998200	100	Chisel tip needles Ø5/32"	Aiguille Ø4 mm taille burin
32	6153998160	100	Flat tip needles Ø5/64"	Aiguille Ø2 mm taille plate
32	6153998170	100	Flat tip needles Ø1/8"	Aiguille Ø3 mm taille plate
32	6153998180	100	Flat tip needles Ø5/32"	Aiguille Ø4 mm taille plate
32	6158040630	100	Beryllium-copper, spark resistant flat tip needles Ø1/8"	Aiguille Ø3 mm taille plate anti- étincelage cuivre béryllium
33	6153998210	100	Pointed tip needles Ø1/8"	Aiguille Ø3 mm taille pointue
33	6153998220	100	Pointed tip needles Ø5/32"	Aiguille Ø4 mm taille pointue

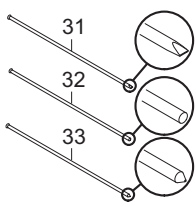



Part no 6159943830  
Issue no 02  
Series no B  
Date 10/2008  
Page 8 / 44

## B20-00 – B20-0 – B20 – B20-1

EN

### INSTRUCTIONS

 This product is designed for removing material using abrasives. No other use permitted. For professional use only. Before servicing the power tool, the supply of compressed air must be disconnected or shut off.

 When disposing of components, lubricants, etc., ensure that the relevant safety procedures are carried out.

 The tool is designed for a working pressure of 6.3 bar (90 psig). The compressed air must be clean. The installation of a filter is recommended. For maximum efficiency and performance, comply with the specification of the air hose (antistatic hose). (Refer to figure no.1 for compressed air connection)

$\varnothing$  mini mm = 10 (3/8")

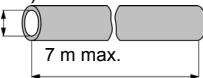

 To obtain maximum efficiency from the pneumatic tool, preserve its features and avoid repeated repairs, a routine inspection and repair programme are recommended at least every 2,000 hours, the intervals between the various inspections depending on the amount of exertion on the power tool.

- Disassemble the tool, clean the parts with petroleum and check them carefully.
- Lubricate and reassemble the unit.

 The hammer will be lubricated with BARTRAN 22 type oil. To ensure proper lubrication, the use of a lubricator / regulating filter is recommended. It shall be positioned above or at the same level as the work station. Daily check the oil level in the lubricator and oil flow adjustment. For easier tool start-up at low temperatures, we recommend mixing 10% petroleum with the lubricating oil.

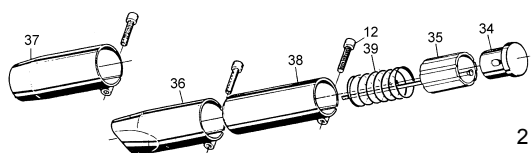
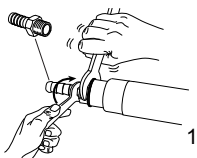

Desoutter





## USING THE SCRAPER

The B20 long scraper was designed for ground work with maximum efficiency and minimum fatigue for the operator.

A wide range of chisels and scrapers of all widths are provided to help the operator choose the right tool for the job.

Maintain contact with the surface to be scraped by applying sufficient pressure to prevent the tool from jumping. The surface will thus be scraped more quickly.

 Do not keep a tool running at free speed as this will lead to premature wear of the moving parts.

## CONVERSION TO A NEEDLE HAMMER

(See figure No. 2)

Remove the screw (12) from the tool retainer (3) and unscrew the tool holder. Slide the spring (39), needle holder (35) with its set of needles and anvil (34) into the intermediate tube (38).

Position the straight front tube (36 or 37) on the intermediate tube (38). Screw on the tube assembly on the body cylinder (1) and lock the assembly in position with the screw. Remove the screw from the straight front tube (36 or 37) and position it so that the needles protrude by approximately 25 mm. Tighten the screw.

 To compensate for needle wear, re-assemble the straight front tube (36 or 37) on the intermediate tube (38).

**POINTED TIP NEEDLES:** With their pointed pyramid head, these needles are particularly effective for removing hard scale from materials where slight surface irregularity is acceptable or desirable (for bonding primer or paint, for example).

**CHISEL TIP NEEDLES:** These needles are used to treat the same surfaces as the pointed tip needles, but only leave a slight mark on the surface.

**FLAT TIP NEEDLES:** The flat ends on these needles will not mark metal surfaces - they may even have a polishing effect. They can be used on all fine metals and surfaces where light treatment is necessary, such as brick or stone.

**SPARKPROOF NEEDLES:** Spark-proof beryllium copper needles are also available on request.

 Full sets of needles of the same length must always be used for optimum tool performance.

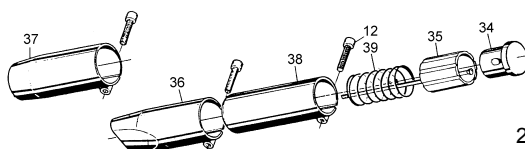
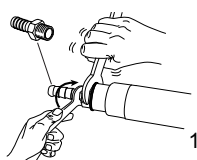



## INSTRUCTIONS

 Ce produit est conçu pour l'enlèvement de matière au moyen d'abrasifs. Aucune autre utilisation n'est autorisée. Réservé à un usage professionnel. Avant toute intervention sur la machine, débrancher l'outil du réseau d'air comprimé ou couper celui-ci.

 Pour l'élimination des composants, lubrifiants, etc., assurez-vous que les procédures de sécurité sont respectées.

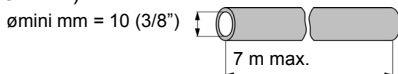
 L'outil est étudié pour une pression d'utilisation de 6,3 bar (90 psig). L'air comprimé doit être propre. L'installation d'un filtre est recommandée. Pour un maximum d'efficacité et de rendement, les caractéristiques du tuyau d'alimentation en air (tuyau anti-statique) devront être respectées. (Raccordement air comprimé voir dessin N°1)



 L'utilisation de pièces détachées autres que celles d'origine peut provoquer une baisse des performances, une augmentation de l'entretien et du niveau de vibrations et peut annuler toutes les garanties vis-à-vis du constructeur.

 Pour obtenir un maximum d'efficacité de l'outil pneumatique, conserver ses caractéristiques et éviter des réparations successives, il est recommandé d'établir un programme d'inspection et de réparation de cet outil toutes les 2000 heures. La périodicité de ces inspections dépend de la sévérité du travail à effectuer.

- Démontez l'outil, nettoyez les pièces dans du pétrole et examinez minutieusement les pièces.
- Assurez la lubrification et remonte l'outil.

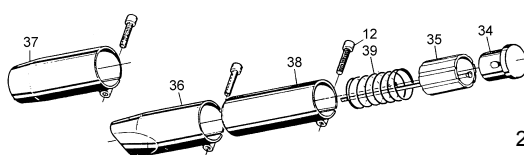
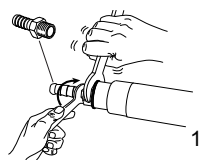

## UTILISATION DU DECAPEUR

Le décapeur B20 a été conçu pour effectuer un travail au sol avec un maximum d'efficacité et un minimum de fatigue pour l'opérateur.

Une large gamme de burins et de décapeurs toutes largeurs permet de trouver l'outil approprié au travail à effectuer.

Maintenir le contact avec la surface à travailler en exerçant une pression suffisante pour éviter à l'outil de rebondir. De cette façon la surface sera décapée plus rapidement.



Ne pas faire fonctionner l'outil à vide d'une manière continue car cela entraînerait une usure prématurée des pièces en mouvement.

## TRANSFORMATION EN MARTEAU A AIGUILLES

(Voir dessin N°2)

Desserrer la vis (12) du manchon de retenue d'outil (3) et dévisser celui-ci. Glisser dans le carter intermédiaire (38) le ressort (39) le panier porte aiguille (35) avec ses aiguilles et l'enclume (34).

Positionner le manchon réglable (36 ou 37) sur le carter intermédiaire (38). Visser le carter complet sur le fût (1) et verrouiller l'ensemble en position à l'aide de la vis. Desserrer la vis du manchon réglable (36 ou 37) et positionnez-le pour que les aiguilles dépassent d'environ 25 mm, resserrer la vis.



Pour compenser l'usure des aiguilles, remonter le manchon réglable (36 ou 37) sur le carter intermédiaire (38).

## DIFFERENTS TYPES D'AIGUILLES

Il est possible d'adapter sur le décapeur B20 transformé en dérouilleur, des aiguilles taille pointue, taille burin, taille plate et anti-étincelage.

**AIGUILLES TAILLE POINTUE :** Taillées en pointe à tête pyramidale, elles sont très efficaces pour le décapage et dérouillage d'incrustations très dures sur des matières où quelques irrégularités de surface sont acceptables ou souhaitables (accrochage d'apprêts ou de peinture par exemple).

**AIGUILLES TAILLE BURIN :** Ces aiguilles traitent les mêmes surfaces que les aiguilles taille pointue, mais elles ne laisseront qu'une légère marque sur la surface.

**AIGUILLES TAILLE PLATE :** Les bouts plats de ces aiguilles ne marqueront pas une surface métallique, elles peuvent en fait avoir un effet de polissage. Elles sont utilisées sur des métaux fins et sur toutes surfaces où un traitement léger est nécessaire, telles que brique ou pierre.

**AIGUILLES ANTI-ETINCELAGE :** Des aiguilles en cuivre béryllium résistant aux étincelles sont aussi disponibles sur demande.



Utiliser impérativement des jeux complets d'aiguilles, de même longueur, pour obtenir un bon rendement de l'outil.

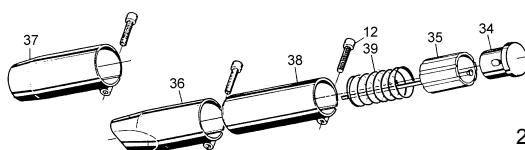
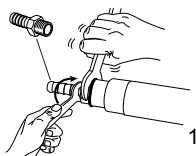



Part no 6159943830  
Issue no 02  
Series no B  
Date 10/2008  
Page 12 / 44

**B20-00 – B20-0 – B20 – B20-1**

**ES**

## INSTRUCCIONES

 Esta herramienta ha sido diseñada para el arranque de material por medio de abrasivos. Cualquier otra utilización no está autorizada. Reservado para un uso profesional. Antes de intervenir por cualquier motivo sobre la máquina, desconecten la herramienta de la red de aire comprimido o cierren la llegada de aire.

 Para la eliminación de los componentes, lubricantes, etc... comprueben que las normas de seguridad han sido respetadas.

 La herramienta ha sido diseñada para una presión de utilización de 6,3 bar (90 psig). El aire comprimido debe estar limpio. Les recomendamos instalen un filtro. Para que la eficacia y el rendimiento sean óptimos, respeten las características de la manguera de alimentación de aire (tubo antiestático). (Conexión aire comprimido véase dibujo N°1)

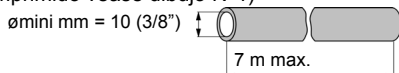

 Para conseguir la mayor eficacia por parte de la herramienta neumática, para que conserve sus características y evitar repetidas reparaciones, les recomendamos establezcan un programa de inspección y reparación de dicha herramienta cada 2000 horas. La periodicidad de dichas inspecciones depende de lo duro que sea el trabajo que tienen que efectuar.

- Desmonten la herramienta, limpien las piezas con petróleo y examínenlas detalladamente.
- Lubriquen y vuelvan a montar la herramienta.

 El martillo se lubrica con un aceite de tipo BARTAN 22. Para conseguir una buena lubricación, recomendamos la utilización de un filtro regulador lubricador. El filtro deberá situarse a un nivel superior o igual respecto al puesto de trabajo. Comprueben a diario el nivel del

lubricante así como el caudal de aceite.

Con el fin de facilitar el arranque de la herramienta con una temperatura baja, les recomendamos mezclen un 10% de petróleo con el aceite de lubricación.

© Copyright 2008, Desoutter St Herblain France  
Reservados todos los derechos. Está prohibido todo uso indebido o copia de este documento o parte del mismo. Esto se refiere especialmente a marcas comerciales, denominaciones de modelos, números de piezas y dibujos. Utilicen exclusivamente piezas de repuesto autorizadas. Cualquier daño o defecto de funcionamiento causado por el uso de piezas no autorizadas queda excluido de la garantía o responsabilidad del fabricante.

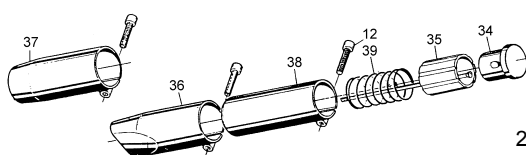
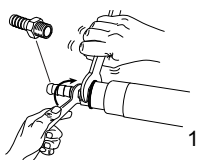

**Desoutter**



### UTILIZACION DEL DESOXIDADOR

El desoxidador B20 ha sido diseñado para trabajar los suelos con un máximo de eficacia y un mínimo de fatiga para el operario.

Una amplia gama de buriles y desoxidadores de todo tamaño permite encontrar la herramienta adecuada para cada tipo de trabajo.

Mantengan el contacto con la superficie trabajada ejerciendo una presión suficiente para evitar que la herramienta rebote. De esta manera, se efectuará el trabajo más rápidamente.

 No hagan funcionar la herramienta en vacío de manera cont nua, puesto que ello producir a un desgaste prematuro de las piezas en movimiento.

### TRANSFORMACION EN MARTILLO DE AGUJAS

(V ase el dibujo n 2)

Aflojen y retiren el tornillo (12) del manguito de retenci n de la herramienta (3). Introduzcan el c rter intermedio (38), el muelle (39), el cesto portaagujas (35) con su juego de agujas y el yunque (34).

Coloquen el manguito ajustable (36   37) sobre el c rter intermedio (38). Atornillen el c rter completo sobre el tubo (1) y bloqueen el conjunto en posici n por medio del tornillo. Aflojen el tornillo del manguito ajustable (36   37) y posici nenlo para que las agujas sobresalgan unos 25 mm. Aprieten luego el tornillo.

 Para compensar el desgaste de las agujas, vuelvan a montar el manguito ajustable (36   37) en el c rter intermedio (38).

### DIFERENTES TIPOS DE AGUJAS

En el desoxidador B20, transformado en desincrustador, se puede adaptar agujas de talla puntiaguda, talla buril, talla plana y antichisporroteo.

**AGUJAS DE TALLA PUNTIAGUDA:** Talladas en punta con cabeza piramidal, son muy eficaces para el desoxidado y desincrustado de incrustaciones muy duras en materias donde son aceptables o deseables algunas irregularidades de la superficie (enganche de aprestos o pintura por ejemplo)

**AGUJAS DE TALLA BURIL:** Estas agujas tratan las mismas superficies que las agujas de talla con punta, pero s lo dejar n una ligera marca en la superficie.

**AGUJAS DE TALLA PLANA:** Los extremos planos de estas agujas no marcar n una superficie met lica; pueden de hecho tener un efecto de pulido. Se utilizan en metales finos y en todo tipo de superficie donde es necesario un tratamiento ligero, como ladrillos o piedras.

**AGUJAS ANTICHISPORROTEO:** Agujas de cobre berilio resistente a las chispas, tambi n se puede disponer a la demanda.

 Para conseguir un buen rendimiento de la herramienta, utilicen imperativamente juegos completos de agujas de la misma longitud.

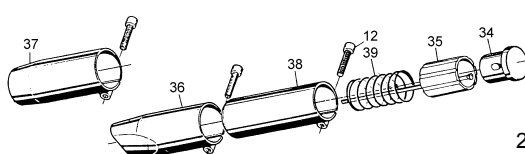
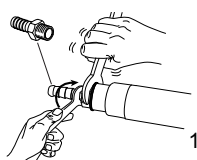



Part no 6159943830  
Issue no 02  
Series no B  
Date 10/2008  
Page 14 / 44

## B20-00 – B20-0 – B20 – B20-1

DE

### HINWEISE

 Dieses Produkt ist ausschließlich zur spanabhebenden Bearbeitung mit Scheifmitteln bestimmt. Andere oder darüber hinausgehende Benutzung gilt als nicht bestimmungsgemäß. Nur für den industriellen Einsatz. Vor Eingriffen an der Maschine das Werkzeug vom Druckluftnetz abtrennen oder die Druckluftzufuhr sperren.

 Zur Entsorgung der Komponenten, Betriebsstoffe, etc. die einschlägigen Vorschriften beachten.

 Das Werkzeug ist für einen Betriebsdruck von 6,3 bar (90 psig) ausgelegt. Die Druckluft muß sauber sein. Es wird empfohlen, einen Filter einzubauen. Um ein Höchstmaß an Produktivität und Betriebszuverlässigkeit zu erzielen, sind die technischen Daten der Druckluftleitung einzuhalten. (Druckluftanschluß siehe Bild 1).

$\varnothing_{\text{mini}} \text{ mm} = 10 \text{ (3/8")}$

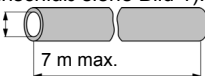

 Um ein Höchstmaß an Leistung des Druckluftwerkzeuges zu erzielen, seine Eigenschaften zu bewahren und wiederholte Reparaturen zu vermeiden, wird alle 2000 Betriebsstunden ein Inspektions- und Wartungsprogramm empfohlen, wobei die Häufigkeit der einzelnen Kontrollen von der Schwere der Betriebsbedingungen abhängt.

- Das Werkzeug auseinanderbauen und alle Teile sorgfältig reinigen und überprüfen.
- Die Ölung vornehmen und das Gerät wieder zusammenbauen.

 Der Hammer wird mit Schmieröl vom Typ BARTRAN 22 geschmiert. Zur optimalen Schmierung einen Schmierapparat verwenden. Darauf achten, daß der Schmierapparat auf der gleichen Höhe oder höher

als der Arbeitsplatz angeordnet ist. Den Ölstand des Schmierapparates und die Schmieröldosierung täglich überprüfen.

Um die Ingangstzung des Werkzeugs bei niedrigen Temperaturen zu erleichtern, wird empfohlen, dem Schmieröl 10% Petroleum beizumischen

© Copyright 2008, Desoutter St Herblain France

Alle Rechte vorbehalten. Unbefugtes Verwenden oder Kopieren des Inhalts bzw. von Teilen des Inhalts ist verboten. Dies gilt insbesondere für Warenzeichen, Modellbezeichnungen, Teilenummern und Zeichnungen. Nur die zugelassenen Ersatzteile verwenden. Schäden oder Funktionsstörungen, die durch die Verwendung nicht zugelassener Ersatzteile entstehen, sind von der Garantieleistung und der Produkthaftung ausgeschlossen.

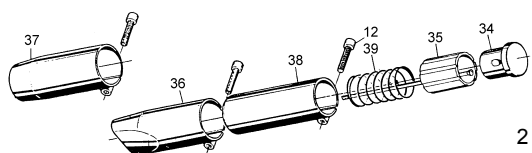
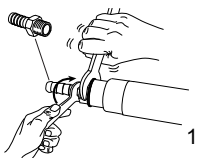

Desoutter



## VERWENDUNG DES ABSCHABGERÄTS

Das lange Abschabgerät B20 wurde für das Arbeiten am Boden mit höchster Wirksamkeit und geringster Anstrengung für den Bediener ausgelegt.

Ein umfassendes Sortiment an Meißeln in allen Längen bietet für jede Arbeit das passende Werkzeug.

Den Kontakt mit der bearbeiteten Fläche beibehalten und gleichzeitig einen ausreichend starken Druck ausüben, um zu vermeiden, daß das Werkzeug zurückprallt. Auf diese Weise wird die Oberfläche schneller abgeschabt.



Das Werkzeug nicht länger leer laufen lassen, da die beweglichen Teile sonst vorzeitig verschleiffen.

## UMWANDLUNG IN EINEN NADELHAMMER

Die Schraube (12) der Werkzeuerrückhaltemuffe (3) lösen und dieses losschrauben.

An die Stelle der Muffe das Zwischenstück (38) aufschrauben, das mit der einstellbaren Muffe mit Abflachungen (34), der Feder (39), dem Nadelbehälter (35) und seinem im Innern positionierten Nadelsatz sowie dem Amboß bestückt ist.

Die Einheit mit der Schraube (12) festhalten. Um den Verschleiß der

Nadeln auszugleichen, kann die einstellbare Muffe durch. Lösen der Schraube (12) auf das

Zwischenstück montiert werden. Die einstellbare Muffe so montieren, daß die Nadeln um ca. 25 mm herausstehen. Die Schraube (12) wieder anziehen.

## VERSCHIEDENE NADELTYPEN

Auf dem in ein Rostentfernungsgerät umgewandeltes Abschabgerät B20 können Nadeln

mit spitzer Form, mit Meißelform, mit flacher Form und Antifunkennadeln verwendet werden.

**NADELN MIT SPITZER FORM:** Spitze geformte Nadeln mit pyramidalem Kopf. Sie sind besonders wirksam für das Abschaden und Entrosten von extrem harten Einschlüssen in Materialien, für die einige Unregelmäßigkeiten annehmbar oder wünschenswert sind (zum Beispiel für die Haftung von Appreturen oder Anstrichen).

**MEISSELFÖRMIGE NADELN:** Diese Nadeln behandeln die gleichen Oberflächen wie die Nadeln mit spitzer Form, aber sie hinterlassen nur leichte Spuren auf der Oberfläche.

**FLACHE NADELN:** Die flachen Enden dieser Nadeln hinterlassen keine Spuren auf Metallflächen, sie können in der Tat einen polierenden Effekt bewirken. Sie werden auf feinen Metallen oder allen Flächen, die nur eine leichte Behandlung erfordern, wie Ziegel oder Steine, verwendet.

**ANTIFUNKENNADELN:** Auf Wunsch sind Antifunkennadeln aus Berylliunkupfer erhältlich.



Unbedingt komplette Nadelsätze gleicher Länge verwenden, um eine gute Leistung des Werkzeugs zu erzielen.

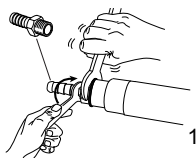

1

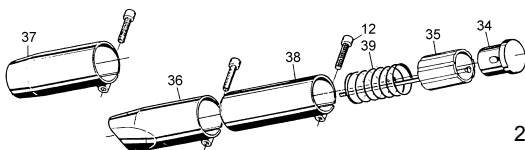

2

Part no 6159943830  
Issue no 02  
Series no B  
Date 10/2008  
Page 16 / 44

## B20-00 – B20-0 – B20 – B20-1

IT

### ISTRUZIONI

 Questo prodotto è progettato per eliminare materie con l'uso di abrasivi. Non è autorizzato nessun altro uso. Riservato per uso professionale. Prima di qualsiasi intervento sulla macchina, disinserire l'attrezzo dalla rete di aria compressa o spegnerlo.

 Per l'eliminazione degli elementi, lubrificanti, ecc... accertatevi che siano rispettate le procedure di sicurezza.

 L'attrezzo è studiato per una pressione di utilizzazione di 6,3 bar (90 psig). L'aria compressa deve essere pulita. Si raccomanda l'installazione di un filtro. Per un massimo di efficacia e di rendimento, dovranno essere rispettate le caratteristiche del tubo di alimentazione d'aria. (Raccordo aria compressa vedere disegno N°1).

Ømini mm = 10 (3/8")

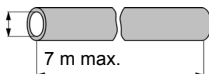

 Per ottenere un massimo di efficacia dell'attrezzo pneumatico, conservare le sue caratteristiche ed evitare riparazioni successive, si raccomanda di stabilire un programma di ispezione e di riparazione di questo attrezzo. La periodicità di queste ispezioni dipende dalla severità del lavoro da effettuare ogni 2000 ore.

- Smontare l'attrezzo, pulire ed esaminare minuziosamente i pezzi. Smontare lo strumento e pulire i pezzi con cherosene.
- Pulire i condotti con un getto d'aria asciutta. Lubrificare e rimontare lo strumento.

 Il martello è lubrificato con un olio di tipo BARTRAN 22. Per assicurare una buona lubrificazione, si raccomanda di utilizzare un filtro regolatore lubrificatore. Questo filtro dovrà essere situato ad un livello superiore o uguale rispetto al posto di lavoro. Verificare

quotidianamente il riempimento del lubrificatore e la regolazione del flusso di olio.

Allo scopo di facilitare l'avviamento dell'utensile con basse temperature, si consiglia di mescolare 10% di petrolio all'olio di lubrificazione.

© Copyright 2008, Desoutter St Herblain France  
Tutti i diritti riservati. E' vietata la riproduzione totale o anche solo parziale del presente documento salvo previa autorizzazione, specialmente per quanto concerne i marchi depositati, le denominazioni dei modelli, i numeri di codice e le illustrazioni. Si raccomanda di impiegare esclusivamente pezzi di ricambio autorizzati. Gli eventuali danni o difetti di funzionamento dovuti all'uso di pezzi di ricambio non autorizzati non sono coperti dalla garanzia e il fabbricante non sarà ritenuto responsabile.

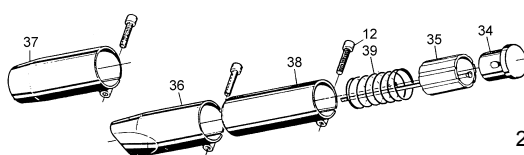
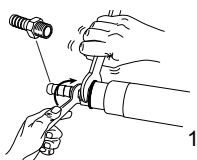

Desoutter





## UTILIZZAZIONE DELLO SCROSTATORE

Lo scrostatore B20 è stato concepito per effettuare un lavoro al suolo con un massimo di efficacia ed un minimo di sforzo per l'operatore.

Un largo ventaglio di scalpelli e di scrostatore di qualsiasi larghezza permette di trovare l'attrezzo adeguato al lavoro da effettuare.

Per evitare all'attrezzo di rimbalzare, conservare il contatto con la superficie da lavorare esercitando una pressione sufficiente. In questo modo, la superficie sarà scrostata più rapidamente.



Non lasciare funzionare l'attrezzo a vuoto in modo continuo perché ciò provocherebbe un consumo prematuro dei pezzi in movimento.

## TRASFORMAZIONE IN MARTELLO AD AGHI

(Vedere disegno N°2)

Allentare la vite (12) del manicotto di ritenuta dell'attrezzo (3) e svitarlo. Scivolare nell'involucro protettivo intermedio (38) la molla (39), il contenitore portaaghi(35) con i suoi aghi e l'incudine (34).

Posizionare il manicotto regolabile (36 o 37) sull'involucro protettivo intermedio (38). Avvitare l'involucro protettivo completo sul fusto (1) e bloccare l'insieme in questa posizione utilizzando la vite. Allentare la vite del manicotto regolabile (36 o 37) e posizionatelo in modo che gli aghi oltrepassino di circa 25 mm, stringere nuovamente la vite.

 Per compensare il consumo degli aghi, rimettere il manicotto regolabile (36 o 37) sull'involucro protettivo intermedio (38).

## DIFFERENTI TIPI DI AGHI

Sullo scrostatore B20 trasformato in decapatore di ruggine, è possibile adattare differenti aghi: dimensione appuntita, dimensione bulino, dimensione piatta e antiscintillamento.

**AGHI DIMENSIONE APPUNTITA:** Tagliate in punta a testa piramidale, sono molto efficaci per la sverniciatura e la rimozione d'incrostazioni molto dure su materie su cui sono accettabili o auspicabili alcune irregolarità di superficie (per es. aderenza di prima mano o di pittura).

**AGHI DIMENSIONE BULINO:** Questi aghi trattano le stesse superfici degli aghi dimensione appuntita, ma lasceranno soltanto un leggero segno sulla superficie.

**AGHI DIMENSIONE PIATTA:** Le estremità piatte di questi aghi non lasceranno segni su una superficie metallica, infatti, possono avere un effetto di lucidatura. Sono utilizzati su metalli fini e su ogni superficie su cui è necessario un trattamento leggero, come il mattone o la pietra.

**AGHI ANTISCINTILLAMENTO:** Gli aghi di cuoio berillio che resistono alle scintille sono anche disponibili su richiesta.



Utilizzare assolutamente dei set completi di aghi, della stessa lunghezza, per ottenere un buon rendimento dell'attrezzo.

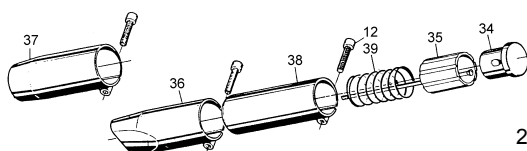
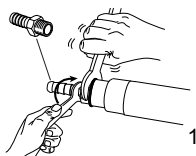



Part no 6159943830  
Issue no 02  
Series no B  
Date 10/2008  
Page 18 / 44

**B20-00 – B20-0 – B20 – B20-1**

**PT**

## INSTRUÇÕES

 Este produto foi concebido para remover matérias por meio de abrasivos. Não é autorizada nenhuma outra utilização. Reservado a uso profissional. Antes de qualquer intervenção na máquina, desligar a ferramenta da rede de ar comprimido ou cortar a alimentação em ar.

 Para a eliminação dos componentes, lubrificantes, etc. certificar-se que os processos de segurança são respeitados.

 A ferramenta foi estudada para uma pressão de utilização de 6,3 bar (90 psig). O ar comprimido deve ser limpo. É aconselhável instalar um filtro. Para eficácia e rendimento máximos, as características do tubo de alimentação em ar (tubo anti-estática) devem ser respeitadas. (Ligação de ar comprimido ver desenho N°1).

$\varnothing$ mini mm = 10 (3/8")

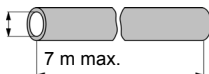

 Para obter o máximo de eficácia da ferramenta pneumática, conservar suas características e evitar as reparações sucessivas, é aconselhável definir um programa de inspeção e de reparação desta ferramenta cada 2000 horas. A periodicidade dessas inspeções depende da severidade do trabalho a efetuar.

- Desmontar a ferramenta, limpar com petróleo e examinar minuciosamente as peças.
- Lubrificar e montar a ferramenta.

 O martelo é lubrificado com óleo de tipo BARTRAN 22. Para assegurar boa lubrificação, é aconselhável utilizar um filtro regulador lubrificador. Esse filtro deverá ficar situado a um nível superior ou igual relativamente ao local de trabalho. Verificar diariamente o enchimento do lubrificador assim como o ajuste do débito de óleo.

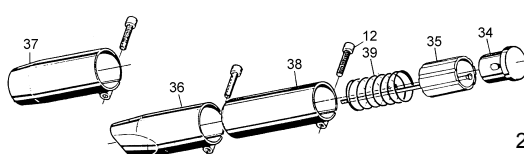
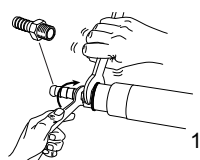

Para facilitar o arranque da ferramenta com temperatura baixa, é recomendado misturar 10% de petróleo no óleo de lubrificação.

© Copyright 2008, Desoutter St Herblain France

Todos os direitos são reservados. É proibida qualquer utilização ilícita ou cópia total ou parcial. Isto aplica-se particularmente a marcas registradas, denominações de modelos, número de peças e desenhos. Utilizar apenas peças autorizadas. Qualquer dano ou funcionamento defeituoso provocado pela utilização de peças não autorizadas não será coberto pela garantia do produto e o fabricante não será responsável.

**Desoutter**



## UTILIZAÇÃO DO DECAPADOR

O decapador B20 foi concebido para efetuar um trabalho no pavimento com a máxima eficácia e a mínima fadiga para o operador.

Uma vasta gama de cinzéis e de decapadores em todas as larguras permite encontrar a ferramenta adequada ao trabalho a efetuar.

Manter o contato com a superfície a trabalhar exercendo uma pressão suficiente para evitar o ressalto da ferramenta. Desse modo a superfície será decapada mais rapidamente.

 Não fazer funcionar a ferramenta em vazio de modo contínuo pois provoca um desgaste prematuro das peças em movimento.

## TRANSFORMAÇÃO EM MARTELO DE AGULHAS

(Ver desenho N°2)

Desapertar o parafuso (12) da manga de retenção da ferramenta (3) e desenroscá-la. Introduzir no cárter intermédio (38) a mola (39) e o cesto porta-agulhas (35) com suas agulhas e a bigorna (34).

Posicionar a manga ajustável (36 ou 37) no cárter intermédio (38). Enroscar o cárter completo no tambor (1) e bloquear o conjunto em posição por meio do parafuso. Desapertar o parafuso da manga ajustável (36 ou 37) e posicioná-la para que as agulhas saiam de cerca de 25 mm, apertar o parafuso.

 Para compensar o desgaste das agulhas, avançar a manga ajustável (36 ou 37) no cárter intermédio (38).

## DIFERENTES TIPOS DE AGULHAS

É possível adaptar no decapador B20, transformado em desenferrujador, agulhas corte em bico, corte cinzel, corte plano e anti-chispas.

**AGULHAS CORTE EM BICO:** Talhadas em ponta de cabeça piramidal, são muito eficientes para decapar e desenferrujar incrustações muito duras em matérias onde se podem aceitar ou são mesmo desejáveis algumas irregularidades de superfície (fixação de primários ou de tinta por exemplo).

**AGULHAS CORTE CINZEL:** Estas agulhas tratam as mesmas superfícies que as agulhas corte em bico, mas deixarão apenas uma ligeira marca na superfície.

**AGULHAS CORTE PLANO:** As extremidades planas destas agulhas não marcam uma superfície plana, podem ter de fato um efeito de polimento. São utilizadas sobre metais finos e em todas as superfícies onde é necessário um tratamento ligeiro, como o tijolo ou a pedra.

**AGULHAS ANTI-CHISPAS:** Agulhas em cobre berílio resistentes às chispas estão igualmente disponíveis a pedido.

 Utilizar imperativamente jogos completos de agulhas, de mesmo comprimento, para obter bom rendimento da ferramenta.

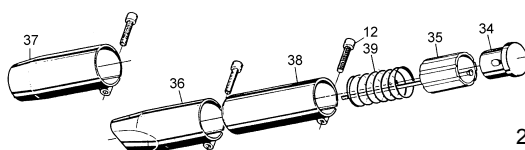
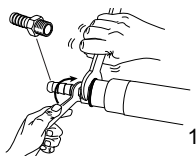



Part no 6159943830  
Issue no 02  
Series no B  
Date 10/2008  
Page 20 / 44

## B20-00 – B20-0 – B20 – B20-1

FI

### KÄYTTÖHJEET

 Tämä tuote on tarkoitettu materiaalin poistoon hiomalla. Muunlainen käyttö on kielletty. Tarkoitettu ammattikäyttöön. Katkaise paineilman otto ennen koneen huoltamista.

 Komponenttien, jäteöljyjen jne. hävittämisessä on noudatettava turvallisuusmääräysten mukaista käytäntöä.

 Työkalu on suunniteltu käytettäväksi 6,3 bar (90 psig) paineella. Paineilman on oltava puhdasta. Suodattimen asennus on suositeltavaa. Maksimitehon ja -suorituksen aikaansaamiseksi ilmaletkua (antistaattinen letku) koskevia suosituksia on noudatettava. (Paineilman liitos, katso kuva nro 1).

ømini mm = 10 (3/8")

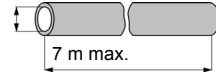

 Paineilmatyökalun maksimitehon saavuttamiseksi, teho-ominaisuuksien säilyttämiseksi sekä turhien korjausten välttämiseksi työkalulle on suositeltavaa tehdä rutiinitarkastus- ja laatia korjausohjelma 2000 käyttötunnin välein. Tarkastustiheys riippuu työn vaikeusasteesta.

- Pura työkalu, puhdista osat petrolissa ja tutki niiden kunto huolellisesti.
- Takaa voitelu ja kokoa työkalu.

 Vasaran voitelu tyyppin BARTRAN 22 öljyllä. Hyvän voitelun varmistamiseksi on suositeltavaa käyttää säätösuodinta voiteluun. Tämän tulisi sijaita työpaikan tasolla tai yläpuolella. Tarkista päivittäin öljyntaso ja öljynvirtaussäätö.

Voiteluaineeseen on hyvä sekoittaa 10% petrolia työkalun käynnistämisen helpottamiseksi alhaisessa lämpötilassa.

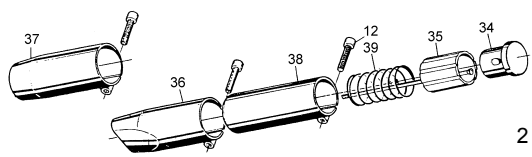
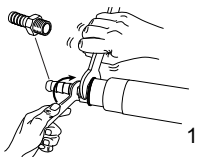

Desoutter



## PUHDISTUSLAITTEEN KÄYTTÖ

Puhdistuslaite B20 on suunniteltu maaperällä tapahtuvaan työhön maksimitehokkuudella työntekijää rasittamatta.

Laajasta taltta- ja puhdistuslaitevalikoimasta löytyy tehtävälle työlle sopiva työkalu.

Pida työkalua käsiteltävää pintaa vasten riittävän voimakkaasti painaen niin, ettei se pääse ponnahtamaan takaisin. Näin toimien pintakäsittely tapahtuu nopeammin.



Älä käytä työkalua yhtämittaisesti joutokäynnillä, sillä se johtaa liikkuvien osien ennenaikaiseen kulumiseen.

## PIIKKIVASARAKSI MUUTTAMINEN

(Katso piirustus N°2)

Löysää työkalun pidätysholkissa (3) olevaa ruuvia (12) ja kierrä pidätysholkki auki. Aseta jousi (39), piikkikori (35) piikkeineen ja alasin (34) välisuojukseen (38).

Asennoi säädettävä holkki (36 tai 37) välisuojukselle (38). Ruuvaa suojuksen akselille (1) ja lukitse kokonaisuus paikalleen ruuvilla. Löysää säädettävän (36 tai 37) holkin ruuvia ja asennoi holkki niin, että piikit ulkonevat noin 25 mm ja kiristä ruuvi.



Piikkien kulumisen korvaamiseksi, asenna säädettävä holkki (36 tai 37) välisuojukselle (38).

## PIIKKITYYPIT

Ruosteenpoistolaitteeksi muutetulle puhdistuslaitteelle B20 voidaan soveltaa teräväkärkisiä, talttamaisia, litteäkärkisiä ja kipinöimättömiä piikkejä.

**TERÄVÄKÄRKISET PIIKKIT:** Pyramidin muotoisiksi hioutu teräväkärkiset piikit puhdistavat ja poistavat ruosteen tehokkaasti kovia kalkkiutumia käsittävistä materiaaleista, joiden pinnoilla epätasaisuudet ovat sallittuja tai suotavia (esim. viimeistelyaine- tai maalitahrat).

**TALTTAMAISET PIIKKIT:** Näillä piikeillä käsitellään samantyyppisiä pintoja kuin teräväkärkisillä piikeillä, mutta ne jättävä pintaan vain kevyitä jälkiä.

**LITTEÄKÄRKISET PIIKKIT:** Näiden piikkien litteä kärki ei jätä jälkiä metallipinnalle, sillä ne ovat kiillotuspiikkoja. Niitä käytetään hienoille metalleille ja pinnoille, jotka kaipaavat kevyttä käsittelyä kuten tiili tai kivi.

**KIPINÖIMÄTTÖMÄT PIIKKIT:** Kipinävastuoksia beryllium-kupariipiikkejä saa pyynnöstä.



Käytä ehdottomasti samanpituisia, täydellisiä piikkisarjoja työkalun moitteettoman suorituskyvyn takaamiseksi.

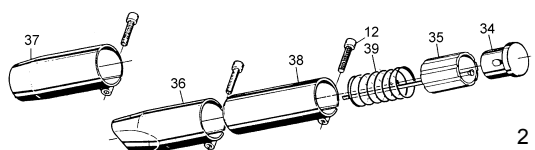
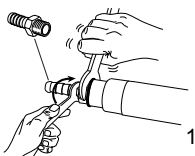



Part no 6159943830  
Issue no 02  
Series no B  
Date 10/2008  
Page 22 / 44

## B20-00 – B20-0 – B20 – B20-1

SV

### INSTRUKTIONER

 Denna produkt har konstruerats för borttagning av material med hjälp av slipmedel. Ingen annan användning är tillåten. Reserverad för en professionell användning. Före varje ingrepp på maskinen, koppla bort verktyget från tryckluftsnätet eller stäng av detta.

 För omhändertagandet av komponenter, smörjmedel, etc... se till att säkerhetsprocedurerna tillämpas.

 Verktyget är konstruerat för ett drifttryck på 6,3 bar (90 psig). Tryckluften skall vara ren. Installation av ett filter rekommenderas. För maximal effektivitet och verkningsgrad bör föreskrivna egenskaper hos luftmatarslangen innehållas. (Anslutning av tryckluft, se figur nr 1)

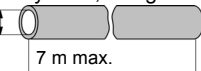
ømini mm = 10 (3/8") 

 För att uppnå maximal effektivitet hos tryckluftswerktyget, för att upprätthålla dess egenskaper och undvika löpande reparationer, bör ett översyns- och reparationsprogram upprättas för detta verktyg som skall genomföras minst var 2000 : e timme. Intervallen mellan dessa översyner beror på hur hårda arbetsförhållandena för verktyget är.

- Ta isär verktyget, rengör delarna i fotogen och undersök delarna noggrant.
- Utför smörjningen och sätt ihop verktyget igen.

 Hammaren är smord med en olja av typ BARTRAN 22. För att säkerställa en god smörjning, rekommenderas användning av ett smörj-regulator-filter. Detta bör ligga på en högre nivå eller samma nivå som arbetsstationen. Kontrollera dagligen fyllningen av smörjaren liksom regleringen av oljeflödet.

För att underlätta starten av verktyget vid låg

temperatur, bör man blanda i 10% fotogen i smörjoljan.

© Copyright 2008, Desoutter St Herblain France  
Alla rättigheter förbehållna. All icke-auktoriserad användning eller kopiering av innehållet eller del därav är förbjuden. Detta gäller speciellt för varumärken, modellbeteckningar, komponentnummer och ritningar. Använd endast originaldelar. Skador eller funktionsstörningar, som vållas av att andra delar används omfattas inte av garantin eller produktansvaret.

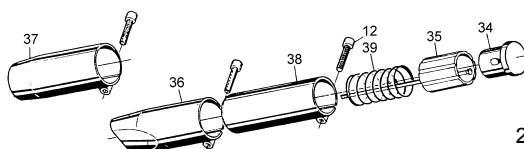
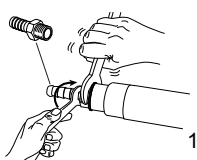

Desoutter





## B20-00 – B20-0 – B20 – B20-1

Part no 6159943830  
Issue no 02  
Series no B  
Date 10/2008  
Page 23 / 44

### ANVÄNDNING AV RENSHAMMAREN

Renshammaren B20 har utformats för att utföra ett markarbete med maximal effektivitet och minimal uttrötning av operatören.

Ett stort utbud av mejslar och rensverktyg i alla bredder gör att du alltid kan hitta rätt verktyg för det arbete som skall utföras.

Håll kontakt med den yta som skall bearbetas genom att utöva så mycket tryck att verktyget inte studsar. Ytan rensas därmed snabbare.



Låt inte verktyget arbeta utan belastning under längre tid, eftersom detta leder till en utslitning av rörliga delar i förtid.

### OMVANDLING TILL NÅLHAMMARE

(Se figur nr 2)

Lossa skruven (12) på verktygets fästhylsa (3) och skruva loss denna. För i mellanhuset (38) in fjädern (39) nålhållaren (35) med sina nålar och stödet (34).

Positionera den ställbara hylsan (36 eller 37) på mellanhylsan (38). Skruva i det kompletta höljet på loppet (1) och lås enheten i läge med hjälp av skruven. Lossa den ställbara hylsan (36 eller 37) och positionera den så att nålarna sticker ut ca 25 mm och dra åt skruven igen.



För att kompensera slitaget av nålarna, för upp den ställbara hylsan (36 eller 37) på mellanhylsan (38).

### OLIKA NÅLTYPEN

Det är möjligt att på rensammaren B20 omvandlad till rostrensare, anpassa nålar med vass spets, mejselspets, platt spets och antignistnålar.

**SPETSNÅLAR:** Med sina pyramidhuvudspetsar är de mycket effektiva för att rensa och avrosta mycket hårda skorpor på material där vissa ytojämnheter kan godtas eller vara önskvärda (vidhäftning av grund- eller färgskikt t.ex.).

**MEJSELSPETSNAÅLAR:** Dessa nålar behandlar samma ytor som nålarna med vassa spetsar, men de lämnar bara kvar ett lätt märke på ytan.

**FLATSPETSNAÅLAR:** De platta ändarna på dessa nålar märker inte en metallisk yta, utan kan t.o.m. ha en polerande verkan. De används på känsliga metaller och på alla ytor där en skonsam behandling krävs, såsom tegel eller sten.

**ANTIGNISTNAÅLAR:** Nålar av beryllium-koppar som motstår gnistor kan också fås på begäran.



Man måste använda kompletta satser av nålar, av samma längd, för att uppnå en god verkningsgrad på verktyget.

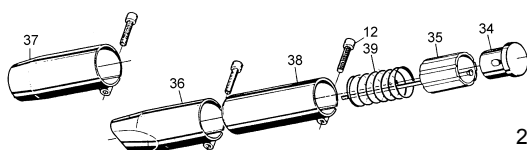
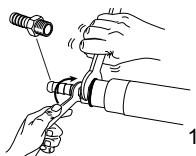



Part no 6159943830  
Issue no 02  
Series no B  
Date 10/2008  
Page 24 / 44

## B20-00 – B20-0 – B20 – B20-1

NO

### INSTRUKSJONER

 Dette produktet har som funksjon å fjerne materiale ved hjelp av et slipemiddel. Maskinen må ikke brukes til noen annen funksjon. Forbeholdt profesjonell bruk. Før enhver reparasjon på maskinen, kople redskapet fra trykkluftnettet, eller skru av trykkluften.

 For eliminering av komponenter, smøremidler, osv., skal man påse at alle sikkerhetsforskrifter blir overholdt.

 Verktøyet er beregnet på å fungere med trykk på 6,3 bar (90 psig). Trykkluften skal være ren. Det anbefales å installere et filter. For å oppnå maksimal effektivitet og ytelse, skal man overholde spesifikasjonene som gjelder for lufttilførselen (antistatisk luftslange). (Tilkopling av trykkluft, se tegning nr. 1)

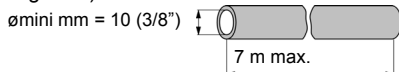

 For at det pneumatiske redskapet skal fungere så effektivt som mulig, bør du ta godt vare på delene og unngå gjentatte reparasjoner. Det anbefales å sette opp et program for vedlikehold og reparasjon av dette redskapet ca. for hver 2000 brukstimer. Intervallene for vedlikehold er avhengige av bruksforholdene.

- Demonter verktøyet, foreta rengjøring av de forskjellige delene med olje, og foreta nøye kontroll av alle delene.
- Foreta smøring og tilbakemonter delene.

 Hammeren er smurt med olje av typen BARTRAN 22. For å sørge for effektiv smøring, anbefales det å bruke et regulerende smørefilter. Dette filteret skal være plassert over eller på samme nivå som arbeidsplassen. Påse at smøreanordningen til enhver tid er påfylt olje, og at oljemengden er riktig justert.

For at maskinen skal være lett å starte når det er kaldt, anbefales det å blande 10% olje i smørevæsken.

© Copyright 2008, Desoutter St Herblain France

Alle rettigheter forbeholdes. All ikke-autorisert anvendelse eller kopiering av innhold eller deler av dette, er forbudt. Dette gjelder spesielt varemerker, modellbetegnelser, delenummer og tegninger. Bruk kun originaldeler. Skader eller funksjonsforstyrrelser som følge av at uoriginale deler er blitt brukt, omfattes ikke av garantien eller fabrikantens produktansvar.

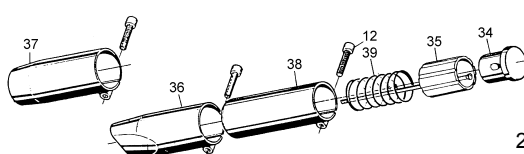
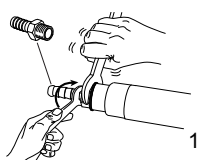

Desoutter





**NO****B20-00 – B20-0 – B20 – B20-1**Part no 6159943830  
Issue no 02  
Series no B  
Date 10/2008  
Page 25 / 44

## BRUK AV SLIPEMASKINEN

Slipemaskinen B20 er beregnet på effektiv utførelse av slipe- og pussearbeid på bakken, uten at det sliter på brukeren.

Et stort utvalg meisler og stikker i alle bredder gjør det mulig å finne det verktøyet som passer best til det arbeidet som skal utføres.

Hold maskinen i kontakt med arbeidsflaten ved å trykke akkurat så mye på verktøyet at det ikke spretter opp. På denne måten blir overflaten raskt pusset og slipt ned.

 Påse at du ikke lar verktøyet gå lenge på tomgang, da det kan medføre for tidlig slitasje av bevegelige deler.

## GJØRE OM TIL STIKKHAMMER

(Se tegning nr. 2)

Løsne på skruen (12) på verktøyholderchucken (3) og løsne på selve chucken. La fjæren (39), nåleholderen (35) med nåler og ambolt (34) gli inn i mellomhylsen (38).

Anbring den regulerbare chucken (36 eller 37) på mellomhylsen (38). Skru hele huset fast på akselen (1) og blokker det hele ved hjelp av skruen. Løsne på skruen på den regulerbare chucken (36 eller 37) og plasser den slik at nålene stikker ca. 25 mm ut. Stram til skruen igjen.

 For å kompensere for slitasje av nålene, tilbaketrukk den regulerbare chucken (36 eller 37) på mellomhylsen (38).

## FORSKJELLIGE NÅLETYPEN

Når slipemaskinen B20 brukes til rustfjerning, kan man bruke spisse nåler, nåler med meiselform, flate nåler eller nåler med antignistform.

**SPISSE NÅLER:** Disse nålene er spisse med pyramideformet hode. De er meget effektive for pussing og fjerning av rust eller harde belegg på materialer der det er akseptabelt eller ønskelig med en viss uregelmessighet på overflaten (for eksempel for påfølgende påføring av grunning eller maling).

**NÅLER MED MEISELFORM:** Disse nålene skal brukes til samme typen overflater som de spisse nålene, men de etterlater kun små merker på overflaten.

**FLATE NÅLER:** Disse nålene har flate ender som gjør at de ikke etterlater merker på metall. De kan brukes til polering. De brukes på finmetall eller på overflater som krever forsiktig behandling, som for eksempel murstein eller stein.

**ANTIGNISTNÅLER:** Disse nålene i berylliumkobber tåler gnister. De er tilgjengelige etter forespørsel.

 For å oppnå best resultater med maskinen, bør du kun bruke komplette sett med nåler av samme lengde.

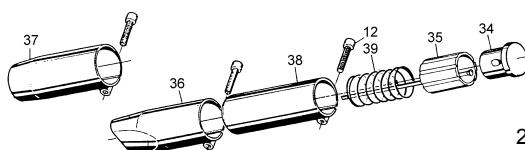
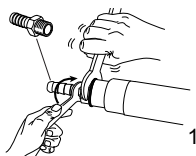



Part no 6159943830  
Issue no 02  
Series no B  
Date 10/2008  
Page 26 / 44

**B20-00 – B20-0 – B20 – B20-1**

**DA**

## VEJLEDNING

 Dette produkt er beregnet til at fjerne materialer ved hjælp af slibemidler. Al anden brug er forbudt. Forbeholdt professionel brug. Før nogen form for indgreb på maskinen skal værktøjet frakobles trykluftkredsløbet, eller dette skal afbrydes.

 Ved bortskaffelse af komponenter, smøremidler, osv. skal man sikre sig, at sikkerhedsreglerne er overholdt.

 Værktøjet er designet til et arbejdsstryk på 6,3 bar (90 psig). Tryklufften skal være ren. Det tilrådes at installere et filter. For maksimal effektivitet og ydelse skal tryklufftslangens specifikationer overholdes. (Tryklufftilslutning, se tegning Nr. 1)

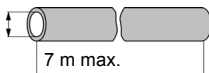
ømini mm = 10 (3/8") 

 For at opnå maksimal effektivitet af tryklufftværktøjet, bevare dets specifikationer og undgå efterfølgende reparationer, tilrådes det at oprette et eftersyns- og reparationsprogram for dette værktøj mindst hver 2000 timer. Hyppigheden af disse eftersyn afhænger af, hvor hårdt arbejde, der skal udføres.

- Afmonter værktøjet, rengør delene i petroleum og undersøg dem omhyggeligt.
- Smør værktøjet og genmonter det.

 Hammeren er smurt med olie af typen BARTRAN 22. For at sikre en god smøring tilrådes det at anvende et smørende og regulerende filter. Dette skal sidde oven for eller i højde med arbejdsstedet. Kontroller dagligt påfyldningen af smøreapparatet samt indstillingen af oliestrømmen.

For lettere at kunne starte værktøjet ved lav temperatur tilrådes det at blande 10% petroleum i smøringsolien.

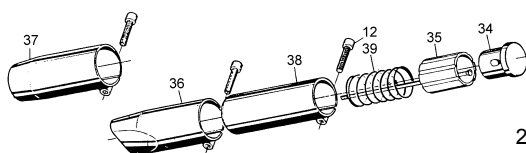
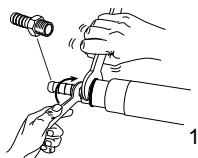

**Desoutter**



## ANVENDELSE AF SLIBEMASKINEN

Slibemaskinen B20 er designet til arbejde på gulvet med maksimal effektivitet og mindst mulig træthed for operatøren.

Takket være en bred række mejsler og slibemaskiner i alle bredder er det muligt at finde det passende værktøj til det arbejde, der skal udføres.

Oprethold kontakten med den overflade, der skal bearbejdes, ved at udøve et tilstrækkeligt tryk for at undgå, at værktøjet hopper op. På denne måde bliver overfladen hurtigere slebet af.

 Lad ikke værktøjet fungere fortsat i tomgang for det medfører unødigt slitage på de bevægelige dele.

## OMDANNELSE TIL NÅLEHAMMER

(Se tegning nr. 2)

Løsn skruen (12) på værktøjets (3) fastholdelsesbøsning og skru bøsningen af. Skub fjederen (39), nåleholderkurven (35) med nålene og ambolten (34) ned i mellemhuset (38).

Placer den justerbare bøsning (36 eller 37) på mellemhuset (38). Skru det samlede hus på blokken (1) og lås det i stilling ved hjælp af skruen. Løsn skruen på den justerbare bøsning (36 eller 37) og placer den sådan, at nålene rager ca. 25 mm ud, spænd skruen til igen.

 For at kompensere for slid på nålene, føres den justerbare bøsning (36 eller 37) opad på mellemhuset (38).

## FORSKELLIGE NÅLETYPES

På slibemaskinen B20 omdannet til rustrens er det muligt at tilpasse spidse nåle, mejselnåle, flade nåle og antignistnåle.

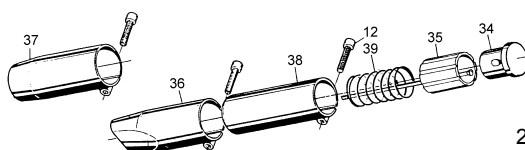
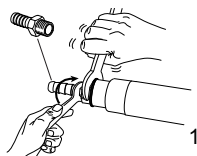

**SPIDSE NÅLE:** Nålene er spidse med pyramideformet hoved, de er meget effektive til slibning og rustrensning af meget hårde afsætninger på materialer, hvor enkelte uregelmæssigheder i overfladen kan accepteres eller ønskes (vedhængning af grundmaling eller maling f.eks.).

**MEJSELNÅLE:** Disse nåle behandler de samme overflader som de spidse nåle, men de efterlader kun et let mærke på overfladen.

**FLADE NÅLE:** Disse nåles flade ender sætter ikke mærke på en metaloverflade, de kan faktisk virke polerende. De anvendes på fine metaller og alle overflader, hvor en let behandling er nødvendig, som f.eks. mursten eller sten.

**ANTIGNISTNÅLE:** Nåle i gnistsikker kobberberyllium er ligeledes disponible på anmodning.

 Det er vigtigt at bruge komplette nålesæt af samme længde for at opnå en god ydelse af værktøjet.

Part no 6159943830  
Issue no 02  
Series no B  
Date 10/2008  
Page 28 / 44

## B20-00 – B20-0 – B20 – B20-1

NL

### INSTRUCTIES

 Dit product is bestemd voor het verwijderen van stoffen met behulp van schuurmiddelen. Geen enkele andere toepassing is toegelaten. Uitsluitend bestemd voor professioneel gebruik. Voor elke nakijkbeurt of reparatie van de machine altijd eerst het gereedschap loskoppelen van het perslucht netwerk of deze afsluiten.

 Voor verwijdering van onderdelen, smeeroilie, enz. allereerst zekerstellen dat de veiligheidsvoorschriften gevolgd zijn.

 Het gereedschap is geschikt voor een gebruiksdruk van 6,3 bar (90 psig). De perslucht moet schoon zijn. De installatie van een filter is aanbevolen. Voor een maximale doeltreffendheid en rendement moeten de eigenschappen van de slang voor luchttoevoer (antistatische slang) in acht genomen worden (Aansluiting perslucht zie afb. nr.1).

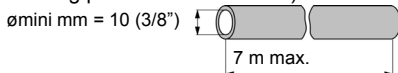

 Om een maximale doeltreffendheid van het pneumatische gereedschap te bereiken, diens eigenschappen in stand te houden en herhaalde reparaties te voorkomen wordt aanbevolen een inspectie- en reparatieprogramma tot stand te brengen voor dit gereedschap, en wel om de 2000 uur. Het tijdschema van deze inspecties is afhankelijk van de ernstigheid van het uit te voeren werk.

- Het gereedschap demonteren, de onderdelen reinigen in petroleum en zorgvuldig nakijken.
- Een smerbeurt geven en het gereedschap weer monteren.

 De hamer wordt gesmeerd met olie van het type BARTRAN 22. Voor een goede smering is het aanbevolen gebruik te maken van een regulerende smerfilter. Deze moet zich op een

hoger of gelijk niveau als dat van de werkplaats bevinden. Het vulniveau van de smerinrichting en de instelling van de olieafvoer dagelijks controleren.

Om het gereedschap bij lage temperatuur gemakkelijker op gang te brengen is het aangeraden de smeeroilie met 10% petroleum te vermengen.

© Copyright 2008, Desoutter St Herblain France  
Alle rechten voorbehouden. Het zonder toestemming gebruiken of kopiëren van de inhoud of delen daarvan is verboden. Dit is in het bijzonder van toepassing op gedeponeerde handelsmerken, modelaanduidingen, onderdeelnummers en tekeningen. Gebruik alleen goedgekeurde onderdelen. Schade of defecten die veroorzaakt zijn door het gebruik van niet-goedgekeurde onderdelen vallen niet onder de garantiebepalingen van het product en de fabrikant kan niet verantwoordelijk worden gesteld.

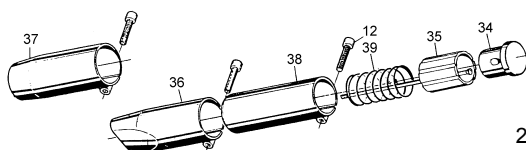
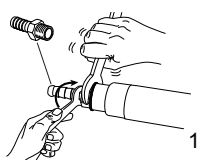

Desoutter



## GEbruik VAN DE SCHRAPER

De B20 schraper is ontworpen voor vloerwerk en biedt een maximale doeltreffendheid en minimale vermoeiing voor de gebruiker.

Met een uitgebreide reeks van beitels en schrapers in allerlei breedtematen is er voor elke karwei een geschikt gereedschap.

Het contact met de werkoppervlakte in stand houden door voldoende druk uit te oefenen om terugstuiten van het apparaat te voorkomen. Op deze manier wordt de oppervlakte sneller schoongeschrapt.



Het apparaat onbelast niet onderbroken laten werken, want dit leidt tot voortijdige slijtage van de bewegende onderdelen.

## OMBOUW TOT NAALDBIKHAMER

(Zie tekening Nr.2)

De schroef (12) van de gereedschap terughoudende mof (3) losdraaien en verwijderen. De veer (39) en de naaldhouder (35) met naalden en aambeeld (34) in de tussencarter (38) glijden.

De regelbare mof (36 of 37) op de tussencarter (38) plaatsen. De complete carter op de schacht (1) schroeven en het geheel vastzetten met behulp van de schroef. De schroef van de regelbare mof (36 of 37) iets losdraaien en zodanig plaatsen dat de naalden er ongeveer 25 mm uitsteken, dan weer vastschroeven.



Om de slijtage van de naalden te vereffenen, de regelbare mof (36 of 37) weer op de tussencarter (38) monteren.

## VERSCHILLENDE NAALDTYPES

De tot roestschraper omgebouwde schraper B20 kan worden uitgerust met puntvormige,

beitelvormige, platvormige en vonkwerende naalden.

**PUNTFORMIGE NAALDEN:** Deze zijn puntvormig met piramidevormige kop, zeer doeltreffend voor het schrapen en ontroesten van zeer harde aanslag op materiaal waarop enkele onregelmatigheden in de oppervlakte toegestaan of wenselijk zijn (voor hechting van plamuur of verf bijvoorbeeld).

**BEITELVORMIGE NAALDEN:** Met deze naalden worden dezelfde oppervlaktes bewerkt als met puntvormige naalden, maar ze laten slechts kleine onregelmatigheden achter.

**PLATVORMIGE NAALDEN:** De platte uiteinden van deze naalden laten geen onregelmatigheden achter op metalen oppervlaktes, ze kunnen zelfs een polijstende werking hebben. Ze worden gebruikt op fijne metaalsoorten en op alle oppervlaktes waar een lichte behandeling nodig is, zoals baksteen of steen.

**VONKWERENDE NAALDEN:** Vonkwerende naalden van berylliumkoper zijn eveneens beschikbaar op aanvraag.



Maak beslist gebruik van complete naaldsets, met naalden van dezelfde lengte, voor een optimaal rendement van het gereedschap.

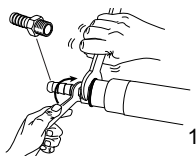

1

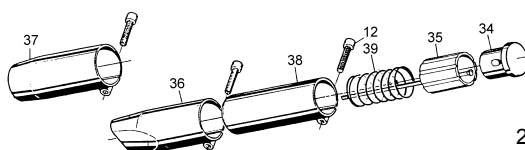

2

Part no 6159943830  
Issue no 02  
Series no B  
Date 10/2008  
Page 30 / 44

**B20-00 – B20-0 – B20 – B20-1**

**EL**

## ΟΔΗΓΙΕΣ

**!** Το προϊόν αυτό σχεδιάστηκε για την αφαίρεση υλικών με τη χρήση λειαντικών μέσων. Απαγορεύεται οποιαδήποτε άλλη χρήση. Αποκλειστικά για επαγγελματική χρήση. Πριν από οποιαδήποτε επέμβαση στο μηχανήμα, αποσυνδέστε το από το δίκτυο παροχής πεπιεσμένου αέρα ή διακόψτε την παροχή αέρα.

**!** Κατά την απόσυρση εξαρτημάτων, την απόρριψη λιπαντικών κλπ, βεβαιωθείτε ότι ακολουθούνται οι σχετικές διαδικασίες ασφαλείας.

**!** Το εργαλείο έχει σχεδιαστεί για πίεση λειτουργίας 6,3 bar (90 psig). Ο πεπιεσμένος αέρας πρέπει να είναι καθαρός. Συνιστάται η τοποθέτηση φίλτρου. Για μέγιστη απόδοση και αποτελεσματικότητα, πρέπει να πληρούνται τα τεχνικά χαρακτηριστικά του σωλήνα αέρα (αντιστατικός σωλήνας). (Για τη σύνδεση του σωλήνα πεπιεσμένου αέρα βλέπε σχέδιο 1).

$\varnothing$  mini mm = 10 (3/8")

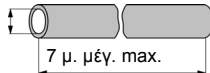

7 μ. μέγ. max.

© Copyright 2008, Desoutter St Herblain France

Με την επιφύλαξη όλων των δικαιωμάτων. Απαγορεύεται η χωρίς άδεια χρήση ή η αναπαραγωγή ολόκληρου ή τμήματος του παρόντος. Αυτό ισχύει ειδικότερα για τα κατατεθέντα σήματα, τις ονομασίες των μοντέλων, τον αριθμό εξαρτημάτων και τα σχήματα. Χρησιμοποιείτε αποκλειστικά και μόνο τα εξαρτήματα που επιτρέπονται. Οποιαδήποτε βλάβη ή δυσλειτουργία του μηχανήματος που οφείλεται στη χρήση εξαρτημάτων που δεν επιτρέπονται δεν καλύπτεται από την εγγύηση και ο κατασκευαστής δεν φέρει ουδεμία ευθύνη.

**!** Για τη μέγιστη απόδοση του πνευματικού εργαλείου, τη διατήρηση των τεχνικών χαρακτηριστικών και για την αποφυγή διαδοχικών επισκευών, συνιστάται η καθιέρωση προγράμματος ελέγχου και επισκευής του εργαλείου αυτού κάθε 2.000 ώρες. Τα χρονικά διαστήματα των ελέγχων αυτών εξαρτώνται από το βαθμό καταπόνησης που συνεπάγεται η προς εκτέλεση εργασία.

- Αποσυναρμολογήστε το εργαλείο, καθαρίστε τα εξαρτήματα μέσα σε πετρέλαιο και εξετάστε τα προσεκτικά.
- Λιπάνετε και συναρμολογήστε ξανά το εργαλείο.

**!** Η λίπανση του δράπανου γίνεται με λάδι τύπου BARTRAN 22. Για να διασφαλιστεί σωστή λίπανση, συνιστάται η χρήση ενός ρυθμιστικού φίλτρου λίπανσης. Το φίλτρο αυτό θα πρέπει να τοποθετηθεί στο ίδιο ύψος ή ψηλότερα από το σημείο εργασίας. Ελέγχετε καθημερινά τη στάθμη του λαδιού καθώς και τη ρύθμιση της παροχής λαδιού.

Για να διευκολυνθεί το ξεκίνημα του εργαλείου όταν η θερμοκρασία είναι χαμηλή, συνιστάται η ανάμειξη πετρελαίου σε αναλογία 10% με λιπαντικό λάδι.

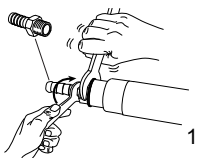

1

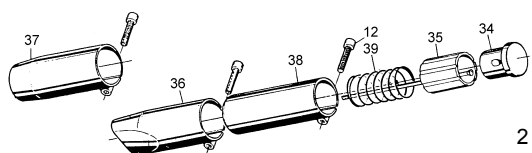

2

**Desoutter**



## ΧΡΗΣΗ ΤΟΥ ΔΡΑΠΑΝΟΥ-ΚΑΛΕΜΙΟΥ ΑΦΑΙΡΕΣΗΣ ΣΚΟΥΡΙΑΣ

Το δράπανο-καλέμι αφαιρέσεως σκουριάς B20 έχει σχεδιαστεί για την πραγματοποίηση εργασίας στο δάπεδο με τη μεγαλύτερη δυνατή αποτελεσματικότητα και τη μικρότερη δυνατή κόπωση του χειριστή.

Η ύπαρξη μιας μεγάλης σειράς καλεμιών και εξαρτημάτων αφαιρέσεως σκουριάς παντός πλάτους, σας επιτρέπει να βρείτε το κατάλληλο εργαλείο για την εργασία που θέλετε να πραγματοποιήσετε.

Το εργαλείο πρέπει να εφάπτεται με την επιφάνεια που πρέπει να δουλευτεί πιέζοντας αρκετά ώστε το εργαλείο να μην πηδάει. Κατ' αυτόν τον τρόπο η επιφάνεια θα καθαριστεί πιο γρήγορα.

 Μην αφήνετε το εργαλείο να δουλεύει συνεχώς χωρίς επιφάνεια κατεργασίας γιατί κάτι τέτοιο θα προκαλέσει πρόωρη φθορά των κινούμενων εξαρτημάτων.

## ΜΕΤΑΤΡΟΠΗ ΣΕ ΔΡΑΠΑΝΟ ΜΕ ΕΞΑΡΤΗΜΑΤΑ

(Βλέπε σχήμα Αρ. 2)

Χαλαρώστε τη βίδα (12) του μανικιού κρατήματος του εργαλείου (3) και ξεβιδώστε το. Σπρώξτε στο ενδιάμεσο κέλυφος (38) το ελατήριο (39) την υποδοχή εξαρτημάτων (35) μαζί με τα εξαρτήματά της και τον άκμονα (34).

Τοποθετήστε το ρυθμιζόμενο μανίκι (36 ή 37) στο ενδιάμεσο κέλυφος (38). Βιδώστε ολόκληρο το κέλυφος πάνω στο κυλινδρικό εξάρτημα (1) και ασφαλίστε το σύνολο με τη βοήθεια της βίδας. Χαλαρώστε τη βίδα του ρυθμιζόμενου μανικιού (36 ή 37) και τοποθετήστε το κατά τρόπον ώστε τα εξαρτήματα να προεξέχουν κατά 25 χλστ περίπου και σφίξτε τη βίδα.

 Για να αντισταθμίσετε τη φθορά των εξαρτημάτων, τοποθετήστε το ρυθμιζόμενο μανίκι (36 ή 37) στο ενδιάμεσο κέλυφος (38).

## ΔΙΑΦΟΡΑ ΕΙΔΗ ΕΞΑΡΤΗΜΑΤΩΝ

Μπορείτε να προσαρμόσετε στο δράπανο-καλέμι B20 που έχει μετατραπεί σε μηχάνημα αφαιρέσεως σκουριάς, βελόνια, καλέμια, σπάτουλες και εξαρτήματα που δεν προκαλούν σπίθες.

**ΒΕΛΟΝΙΑ:** Με αιχμηρό σχήμα και πυραμιδοειδή κεφαλή, είναι πολύ αποτελεσματικά για την αφαίρεση υλικών και σκουριάς που έχουν αποτεθεί πάνω σε

υλικά όπου κάποιες ανωμαλίες των επιφανειών είναι αποδεκτές ή επιθυμητές (απόθεση ασαριών ή χρώματος ή παραδείγμα).

**ΚΑΛΕΜΙΑ :** Τα καλέμια καθαρίζουν τις ίδιες επιφάνειες με τα βελόνια, αλλά αφήνουν μόνο ένα μικρό σημάδι στην επιφάνεια που κατεργαζόμαστε.

**ΣΠΑΤΟΥΛΕΣ:** Τα επίπεδα άκρα που έχουν οι σπάτουλες αυτές δεν θα σημαδέψουν τις μεταλλικές επιφάνειες, αφού μπορούν να έχουν ένα αποτέλεσμα στίλβωσης. Χρησιμοποιούνται σε λεπτά μέταλλα και σε όλες τις επιφάνειες όπου χρειάζεται ελαφρά κατεργασία, όπως τούβλα ή πέτρες.

**ΕΞΑΡΤΗΜΑΤΑ ΠΟΥ ΔΕΝ ΠΡΟΚΑΛΟΥΝ ΣΠΙΘΕΣ:** Διατίθενται επίσης επί παραγγελία και εξαρτήματα από ειδικό χαλκό (beryllium) που είναι ανθεκτικά στις σπίθες.

 Χρησιμοποιείτε υποχρεωτικά πλήρη σετ εξαρτημάτων, ίδιου μήκους, για να πετύχετε καλή απόδοση του εργαλείου.

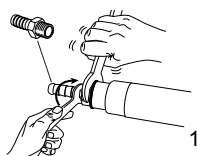

1

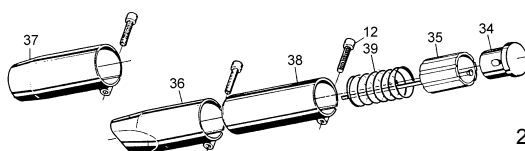

2

Part no	6159943830
Issue no	02
Series no	B
Date	10/2008
Page	32 / 44

## B20-00 – B20-0 – B20 – B20-1

### EN LIMITS OF GUARANTEE

- 1 This Desoutter product is guaranteed against defective workmanship or materials, for a maximum period of 12 months following the date of purchase from Desoutter or its agents, provided that its usage is limited to single shift operation throughout that period. If the usage rate exceeds that of single shift operation, the guarantee period shall be reduced on a prorata basis.
- 2 If, during the guarantee period, the product appears to be defective in workmanship or materials, it should be returned to Desoutter or its agents, together with a short description of the alleged defect. Desoutter shall, at its sole discretion, arrange to repair or replace free of charge such items as are deemed faulty by reason of defective workmanship or materials.
- 3 This guarantee ceases to apply to products which have been abused, misused or modified, or which have been repaired using other than genuine Desoutter spare parts or by someone other than Desoutter or its authorized service agents.
- 4 Should Desoutter incur any expense correcting a defect resulting from abuse, misuse, accidental damage or unauthorized modification, they will require that such expense shall be defrayed in full.
- 5 Desoutter accepts no claim for labour or other expenditure made upon defective products.
- 6 Any direct, incidental or consequential damages whatsoever arising from any defect are expressly excluded.
- 7 This guarantee is given in lieu of all other guarantees, or conditions, expressed or implied, as to the quality, merchantability or fitness for any particular purpose.
- 8 No one, whether an agent, servant or employee of Desoutter, is authorized to add to or modify the terms of this limited guarantee in any way.

### FR LIMITES DE LA GARANTIE

- 1 Ce produit Desoutter est garanti contre les vices de main d'œuvre ou de fabrication, pendant une période maximum de 12 mois à compter de la date d'achat auprès de Desoutter ou de ses agents, dans la mesure où son usage est limité à une seule équipe de travail pendant cette période. Si le taux d'utilisation excède celui d'une seule équipe de travail, la période de garantie sera réduite proportionnellement.
- 2 Si, pendant la période de garantie, le produit semble présenter des vices de main d'œuvre ou de fabrication, il doit être renvoyé à Desoutter ou à ses agents avec une description courte du défaut constaté. Desoutter, à sa seule discrétion, organisera la réparation ou le remplacement gratuit des articles jugés défectueux pour cause de vice de main d'œuvre ou de fabrication.
- 3 Cette garantie sera annulée s'il y a eu abus, mauvaise utilisation ou modification des produits, ou s'ils ont été réparés en utilisant des pièces de rechange autres que celles prescrites par Desoutter ou par une personne autre que Desoutter ou l'un de ses agents agréés.
- 4 Au cas où Desoutter encourrait des dépenses pour rectifier un défaut résultant d'abus, de mauvaise utilisation, de détérioration accidentelle ou de modification non autorisée, ces dépenses seront à la charge totale du client.
- 5 Desoutter n'accepte aucune réclamation en termes de main d'œuvre ou d'autres dépenses effectuées sur les produits défectueux.
- 6 Toutes les détériorations directes, accidentelles ou indirectes, quelles qu'elles soient, provenant d'un défaut quelconque, sont expressément exclues.
- 7 Cette garantie remplace toutes les autres garanties ou conditions, expresses ou implicites, quant à la qualité, la commercialisation ou l'adéquation du produit pour un objectif particulier.
- 8 Personne, que ce soit un agent, un serviteur ou un employé de Desoutter, n'est autorisé à ajouter ou modifier d'une façon quelconque les termes de cette garantie limitée.





## B20-00 – B20-0 – B20 – B20-1

Part no 6159943830  
Issue no 02  
Series no B  
Date 10/2008  
Page 33 / 44

### **ES** LÍMITES DE LA GARANTÍA

- 1 Este producto Desoutter se garantiza contra materiales o mano de obra defectuosos, durante un período máximo de 12 meses a partir de la fecha de compra ya sea a Desoutter o a cualquiera de sus agentes, siempre que se limite su uso a un solo turno de trabajo durante dicho período. Si el promedio de uso excede el de un turno de trabajo normal, se reducirá proporcionalmente el período de la garantía.
- 2 Si durante el período de garantía, el producto presenta algún defecto en cuanto a materiales o mano de obra, deberá ser devuelto a Desoutter o a cualquiera de sus agentes, junto con una breve descripción del defecto. A su sola discreción, Desoutter podrá decidir reparar o sustituir gratuitamente aquellos elementos para los que considere que hay un vicio de material o mano de obra.
- 3 La presente garantía no se aplica en caso de abuso, mal uso, modificación, o reparación con repuestos que no sean piezas auténticas Desoutter, o si han sido reparados por personal ajeno a Desoutter o cualquiera de sus agentes autorizados.
- 4 Aquellos gastos a los que Desoutter tuviese que hacer frente para corregir un defecto debido al abuso, mal uso o modificación no autorizada, correrán íntegramente por cuenta del cliente.
- 5 Desoutter no acepta reclamación alguna en concepto de mano de obra u otros gastos efectuados en productos defectuosos.
- 6 Todos aquellos daños directos, accidentales o indirectos, sea cual sea su naturaleza, que resultasen de cualquier defecto serán expresamente excluidos.
- 7 Esta garantía sustituye a cualquier otra garantía, o condiciones, expresas o implícitas, referente a calidad, comercialización o adecuación del producto para un determinado objetivo.
- 8 Nadie, ya sea un agente, prestatario o empleado de Desoutter, está autorizado a añadir o modificar los términos de la presente garantía limitada.

### **DE** BEFRISTETE GARANTIE

- 1 Für dieses Desoutter-Produkt leisten wir auf Material- und Fertigungsfehler eine Gewährleistung von maximal 12 Monaten ab dem Datum des Kaufs bei der Firma Desoutter oder ihren Händlern, vorausgesetzt das Produkt wird während dieses Zeitraums ausschließlich im 1-Schicht-Betrieb eingesetzt. Wird das Produkt über den 1-Schicht-Betrieb hinaus eingesetzt, verkürzt sich die Garantiezeit entsprechend.
- 2 Treten während der Garantiezeit Mängel auf, die durch Material- oder Herstellungsfehler entstanden sein könnten, ist das Produkt mit einer kurzen Beschreibung des festgestellten Mangels an die Firma Desoutter oder ihren Händler zurückzuschicken. Die Firma Desoutter wird die fehlerhaften Teile bei Vorliegen eines Material- oder Herstellungsfehlers nach eigenem Ermessen entweder kostenlos reparieren oder ersetzen.
- 3 Die Garantie gilt nicht bei Missbrauch, unsachgemäßer Behandlung oder Veränderungen des Produktes. Weiterhin sind von der Garantie ausgeschlossen Schäden, die auf den Einsatz von anderen als Desoutter-Originalersatzteilen oder die Reparatur durch nicht Desoutter autorisierte Händler zurückzuführen sind.
- 4 Sollten Desoutter durch die Behebung eines Mangels, der durch Missbrauch, unsachgemäße Behandlung, zufällige Schäden oder willkürliche Veränderungen entstanden ist, Kosten entstehen, werden diese Kosten von Desoutter in voller Höhe in Rechnung gestellt.
- 5 Auf Erstattung durch Desoutter von Arbeitskosten und Aufwand im Zusammenhang mit fehlerhaften Produkten besteht kein Anspruch.
- 6 Eine Haftung für direkte, indirekte oder zufällige Folgeschäden ist ausdrücklich ausgeschlossen.
- 7 Die vorliegende Garantie ersetzt alle anderen expliziten oder impliziten Garantien bzw. Bedingungen hinsichtlich Qualität, Handelsfähigkeit oder Eignung des Produktes für einen bestimmten Zweck.
- 8 Niemand, weder Händler noch Gehilfe oder Mitarbeiter von Desoutter, ist berechtigt, die Bedingungen dieser beschränkten Garantie zu erweitern oder zu verändern.

Part no	6159943830
Issue no	02
Series no	B
Date	10/2008
Page	34 / 44

## B20-00 – B20-0 – B20 – B20-1

### IT LIMITI DI GARANZIA

- 1 Questo prodotto Desoutter è garantito da difetti di lavorazione o dei materiali per un periodo massimo di 12 mesi a partire dalla data di acquisto presso Desoutter o i suoi rappresentanti, sempre che il suo impiego sia stato limitato ad un unico turno per tutto quel periodo; se il ritmo d'impiego supera il funzionamento di un unico turno, la durata della garanzia sarà ridotta in modo proporzionale.
- 2 Se il prodotto presenta difetti di fabbricazione o di materiali, durante il periodo della garanzia, deve essere restituito alla Desoutter o ai suoi rappresentanti, unitamente ad una breve descrizione del presunto difetto. La Desoutter deciderà, a sua discrezione, se dar disposizioni per la riparazione o la sostituzione gratuita dei componenti che ritiene essere difettosi, a causa della fabbricazione o dei materiali.
- 3 Questa garanzia non è valida per quei prodotti che sono stati usati in modo non-conforme, o modificati, o che non sono stati riparati dalla Desoutter, o perché sono stati utilizzati ricambi non preconizzati dalla Desoutter, o perché riparati da persone diverse non autorizzate dalla Desoutter.
- 4 Se la Desoutter dovesse andare incontro a spese per riparare un guasto causato da abuso, cattivo uso, danni accidentali o modifica non autorizzata, Desoutter richiederà il rimborso totale di tale spesa.
- 5 Desoutter non accetta nessuna richiesta di risarcimento per spese di manodopera o di altro tipo causate da prodotti difettosi.
- 6 Si escludono espressamente danni diretti, incidentali o indiretti di qualsiasi tipo, dovuti a qualsiasi difetto.
- 7 Questa garanzia sostituisce ogni altra garanzia o condizione, espressa o implicita, riguardante la qualità, la commerciabilità o l'idoneità a qualsiasi scopo particolare.
- 8 Nessuno, neppure i rappresentanti, dipendenti o impiegati della Desoutter, è autorizzato ad ampliare o modificare, in qualsiasi modo, i termini di questa garanzia limitata.

### PT LIMITES DA GARANTIA

- 1 Este produto Desoutter está garantido contra defeito de fabrico ou de material, pelo prazo máximo de 12 meses a contar da data da compra feita a Desoutter ou aos seus agentes, com a condição de que a utilização do produto se tenha limitado ao funcionamento em turno único durante o referido período. Caso a utilização tenha ultrapassado os limites do funcionamento em turno único, o prazo de garantia será reduzido proporcionalmente.
- 2 Caso o produto apresente sinais de defeito de fabrico ou de material durante o período de garantia, deverá ser devolvido à Desoutter ou aos seus agentes, juntamente com uma breve descrição da suposta falha. Ficará a critério exclusivo de Desoutter a decisão de providenciar ou substituir gratuitamente os artigos considerados imperfeitos devido a defeito de fabrico ou de material.
- 3 A presente garantia não se aplicará a produtos que tenham sido submetidos a abuso, utilização incorreta ou modificações, ou a reparações com outras peças que não as genuínas peças sobressalentes Desoutter, por outro agente que não o próprio fabricante Desoutter ou um técnico de reparações autorizado pelo mesmo.
- 4 Caso a Desoutter incorra alguma despesa na reparação de uma falha resultante de abuso, utilização incorreta, dano acidental ou modificação não autorizada, tal despesa deverá ser integralmente satisfeita.
- 5 A Desoutter não aceita qualquer reivindicação pertinente a mão-de-obra ou despesa de outra natureza, respeitante a produtos defeituosos.
- 6 Quaisquer danos diretos, acidentais ou resultantes do ato, que decorram de qualquer falha, estão expressamente excluídos.
- 7 A presente garantia substitui todas as demais garantias, ou condições, expressas ou implícitas, pertinentes à qualidade, ou adequação do produto a qualquer finalidade específica.
- 8 Nenhuma pessoa, seja agente, empregado ou funcionário de Desoutter, está autorizada a fazer aditamentos e/ou modificar, os termos desta garantia limitada, seja de que forma for.



## B20-00 – B20-0 – B20 – B20-1

Part no 6159943830  
Issue no 02  
Series no B  
Date 10/2008  
Page 35 / 44

### FI TAKUUN RAJOITUKSET

- 1 Tällä Desoutter-tuotteella on takuu, joka kattaa mahdolliset valmistusvaiheessa aiheutuneet tuote- tai materiaaliviat enintään 12 kuukauden ajalle siitä päivästä lähtien, jolloin tuote on hankittu Desoutter-yhtiöltä tai sen myyntiedustajilta edellyttäen, että tuotteen käyttö rajoitetaan yhteen työvuoroon tämän ajanjakson aikana. Jos tuotetta käytetään enemmän kuin yhden työvuoron ajan, takuun kattama jakso lyhentyy tuotteen käyttöä vastaavalla ajalla.
- 2 Jos tuotteessa ilmenee takuujakson aikana valmistusvaiheessa aiheutunutta tai materiaaleista johtuvaa vikaa, se on palautettava Desoutter-yhtiölle tai sen myyntiedustajalle ja mukaan on liitettävä lyhyt, kyseistä vikaa koskeva kuvaus. Desoutter järjestää harkintansa mukaan maksutta korjauksen tai vaihdon sellaisille tuotteille, joissa todetaan valmistusvaiheessa syntynyt tai materiaalien aiheuttama vika.
- 3 Takuu ei kata tuotteita, joita on käytetty asiattomasti tai väärin tai joihin on tehty muutoksia. Se ei myöskään kata tuotteita, joita on korjattu muita kuin alkuperäisiä Desoutter-yhtiön varaosia käyttämällä tai joiden korjauksen on suorittanut joku muu kuin Desoutter-yhtiö tai sen valtuuttama huoltohenkilöstö.
- 4 Jos Desoutter-yhtiölle aiheutuu kuluja sellaisen vian korjauksesta, joka on syntynyt tuotteen asiattomasta tai vääränlaisesta käytöstä, vahingon aiheuttamasta vaurioitumisesta tai tuotteeseen tehtyjen valtuuttamattomien muutosten seurauksena, yhtiö vaatii näiden kulujen korvaamista kokonaisuudessaan.
- 5 Desoutter ei ota vastattavakseen minkäänlaisia viallisista tuotteista aiheutuneita työkuluja tai muita korvausvaatimuksia.
- 6 Takuu ei kata minkäänlaisia vikojen mahdollisesti aiheuttamia suoranaisia, satunnaisia tai käyttöön vaikuttavia kustannuksia.
- 7 Tämä takuu annetaan kaikkien muiden suorien tai epäsuorien takuiden tai ehtojen asemasta koskien tuotteen laatua, myyntikelpoisuutta tai sopivuutta tiettyyn käyttötarkoitukseen.
- 8 Desoutter-yhtiön myyntiedustajilla, palveluhenkilöstöllä tai työntekijöillä ei ole valtuuksia tehdä minkäänlaisia lisäyksiä tai muutoksia tämän takuun rajoittamiin ehtoihin.

### SV GARANTIBEGRÄNSNINGAR

- 1 Denna produkt från Desoutter garanteras mot defekt utförande eller material under en period av högst 12 månader efter det datum den köptes från Desoutter eller deras ombud, förutsatt att dess användning är begränsad till enkelskiftarbete under hela denna period. Om användningsfrekvensen överskrider enkelskiftarbete skall garantiperioden reduceras i motsvarande mån.
- 2 Om produkten under garantiperioden visar sig vara defekt beträffande utförande eller material, skall den återlämnas till Desoutter eller dess ombud tillsammans med en kortfattad beskrivning av den påstådda defekten. Desoutter skall efter eget gottfinnande ordna med reparation eller utbyte av sådana komponenter som anses felaktiga på grund av defekt utförande eller material.
- 3 Denna garanti upphör att gälla för produkter som misshandlats, missbrukats eller modifierats, eller som har reparerats med andra reservdelar än originaldelar från Desoutter eller av någon annan än Desoutter eller dess auktoriserade serviceombud.
- 4 Om Desoutter skulle ådraga sig någon utgift vid åtgärdandet av en defekt som orsakats av misshandel, missbruk, ofrivillig skada eller icke auktoriserad modifiering kräver de att denna utgift till fullo betalas.
- 5 Desoutter accepterar inga krav om ersättning för arbetskostnader eller andra omkostnader för defekta produkter.
- 6 Alla direkta eller tillfälliga skador eller följdskador som uppkommer på grund av någon defekt undantages uttryckligen.
- 7 Denna garanti lämnas i stället för alla andra garantier, eller villkor, uttryckliga eller underförstådda, beträffande kvalitet, säljbarhet eller lämplighet för något bestämt ändamål.
- 8 Ingen, vare sig ombud, tjänsteman eller arbetstagar hos Desoutter har befogenhet att lägga till eller modifiera villkoren i denna begränsade garanti på något sätt.

Part no	6159943830
Issue no	02
Series no	B
Date	10/2008
Page	36 / 44

## B20-00 – B20-0 – B20 – B20-1

### (NO) GARANTIBEGRENSNINGER

- 1 Dette produktet fra Desoutter garanteres mot produksjons- og materialfeil i maksimalt 12 måneder etter at det er kjøpt fra Desoutter eller deres forhandlere, under forutsetning av at bruken begrenses til drift i enkelt-skift i denne perioden. Hvis produktet brukes utover drift i enkelt-skift, skal garantiperioden reduseres forholdsmessig.
- 2 Hvis produktet i løpet av garantiperioden viser seg å ha produksjons- eller materialfeil, skal det returneres til Desoutter eller deres forhandlere sammen med en kort beskrivelse av den angivelige feilen. Desoutter skal etter eget skjønn avgjøre om de vil reparere eller skifte ut deler som anses å ha produksjons- eller materialfeil.
- 3 Denne garantien dekker ikke produkter som er mishandlet, misbrukt eller endret, eller er reparert ved hjelp av annet enn originale DesoutterP-deler eller utført av andre enn Desoutter eller deres autoriserte service-representanter.
- 4 Hvis Desoutter pådrar seg kostnader i forbindelse med utbedring av en feil som skyldes mishandling, misbruk, tilfeldig eller uautorisert endring, skal slike kostnader dekkes i sin helhet av kunden.
- 5 Desoutter aksepterer ingen krav om erstatning for arbeidsutgifter eller andre kostnader i forbindelse med produkter med mangler.
- 6 Alle direkte skader, indirekte skader eller følgeskader som skyldes eventuelle mangler, dekkes ikke av denne garantien.
- 7 Denne garantien gjelder i stedet for alle andre garantier, eller vilkår, uttrykt eller underforstått, når det gjelder kvalitet, salgbarhet eller egnethet for bestemte formål.
- 8 Ingen, verken en forhandler, medarbeider eller ansatt hos Desoutter, har autorisasjon til å tilføye eller å endre vilkårene på noen måte i denne begrensede garantien.

### (DA) BEGRÆNSEDE GARANTI

- 1 Dette Desoutter produkt er garanteret mod defekt udførelse eller materiale for en periode på maksimalt 12 måneder efter den dato, det blev indkøbt fra Desoutter eller dennes agenter, forudsat dets brug begrænses til enkeltholdsdrift under hele denne periode. Hvis bruken overstiger enkeltholdsdriftniveau, vil garantiperioden blive reduceret på pro rata basis.
- 2 Hvis produktet forekommer af være defekt med hensyn til udførelse eller materiale indenfor garantiperioden, skal det returneres til Desoutter, eller dennes agenter, sammen med en kort beskrivelse af den anførte defekt. Desoutter vil efter eget skøn arrangere enten reparation eller udskiftning af sådanne dele, som anses for defekte, enten på grund af defekt udførelse eller materialer.
- 3 Denne garanti vil ophøre med at være gældende for produkter, som er blevet misbrugt, brugt forkert eller modificeret, eller er blevet repareret med reservedele, som ikke er originale Desoutter reservedele eller af andre end Desoutter, eller dennes autoriserede service-agenter.
- 4 Hvis Desoutter skulle pådrage sig nogen som helst udgifter i forbindelse med korrigerende af en defekt, som skyldes misbrug, forkert brug, hændeligt uheld eller uautoriseret modificering, vil Desoutter kræve at sådanne udgifter bliver godtgjort fuldt ud.
- 5 Desoutter accepterer ikke noget krav for arbejdsløse eller andre udgifter i forbindelse med defekte produkter.
- 6 Alle direkte, tilfældige eller deraf følgende skader, som stammer fra nogen som helst defekter, er udtrykkeligt udelukket.
- 7 Denne garanti gives i stedet for alle andre garantier, eller betingelser, udtrykkelige eller underforståede, med hensyn til kvaliteten, salgbarheden eller egnetheden for noget som helst specielt formål.
- 8 Ingen personer, hvadenten en Desoutter agent, - underkontrahent eller -ansat, er autoriseret til at tilføje til eller modificere betingelserne i denne begrænsede garanti på nogen som helst måde.



## B20-00 – B20-0 – B20 – B20-1

Part no	6159943830
Issue no	02
Series no	B
Date	10/2008
Page	37 / 44

### **NL** GARANTIEVOORWAARDEN

- 1 Dit Desoutter product is gedekt door een garantie van maximaal 12 maanden tegen materiaal- en/of constructiefouten, op voorwaarde dat het gedurende die tijd alleen in enkelvoudige ploegbediening wordt gebruikt. Indien het gebruik enkelvoudige ploegbediening overschrijdt, dan wordt de garantieperiode naar verhouding verkort.
- 2 Indien het Desoutter product gedurende de garantieperiode gebreken vertoont ten gevolge van een materiaal- en/of constructiefout, dient het Desoutter product binnen de garantietermijn met een korte beschrijving van het defect te worden geretourneerd naar Desoutter of een van haar agenten. Desoutter zal zelf zorgen voor de reparatie of vervanging van de artikelen die duidelijk gebreken vertonen ten gevolge van een materiaal- en/of constructiefout.
- 3 De garantie komt te vervallen indien de Desoutter producten misbruikt worden, onjuist gebruikt worden of veranderd zijn of indien ze gerepareerd zijn met gebruik van andere onderdelen dan die die worden voorgeschreven door Desoutter of niet door Desoutter of een door Desoutter erkende reparateur.
- 4 Indien Desoutter kosten zou moeten dragen voor het verhelpen van gebreken veroorzaakt door misbruik, onjuist gebruik, incidentele schade of onbevoegde wijzigingen, dan zullen deze onkosten volledig voor rekening van de klant komen.
- 5 Desoutter accepteert geen klachten met betrekking tot arbeidskosten of andere kosten geleden wegens de gebrekkige producten.
- 6 Alle eventuele directe, incidentele of indirecte schades, van welke vorm dan ook, als gevolg van enig gebrek, zijn nadrukkelijk uitgesloten.
- 7 Deze garantie vervangt alle andere expliciete of impliciete garanties of voorwaarden met betrekking tot de kwaliteit, verkoop of geschiktheid van het product voor enig bepaald doel.
- 8 Geen enkel persoon, met inbegrip van agenten en werknemers van Desoutter, heeft het recht om iets aan de voorwaarden van deze beperkte garantie toe te voegen of deze op enigerlei wijze te veranderen.

### **EL** ΟΡΙΑ ΕΓΓΥΗΣΗΣ

- 1 Το συγκεκριμένο προϊόν Desoutter καλύπτεται από εγγύηση που αφορά ελαττώματα στην εργασία ή τα υλικά και η οποία έχει μέγιστη διάρκεια 12 μηνών από την ημερομηνία αγοράς του προϊόντος από την εταιρεία Desoutter ή τους αντιπροσώπους της με την προϋπόθεση ότι, κατά τη διάρκεια της περιόδου αυτής, η χρήση του προϊόντος δεν υπερβαίνει τη διάρκεια της κανονικής διάρκειας. Εάν η διάρκεια χρήσης του προϊόντος υπερβαίνει τη διάρκεια της κανονικής διάρκειας, η διάρκεια ισχύος της εγγύησης θα μειωθεί αναλόγως.
- 2 Εάν, κατά τη διάρκεια ισχύος της εγγύησης, το προϊόν εμφανίσει ελαττώματα στην εργασία ή τα υλικά, θα πρέπει να επιστραφεί στην εταιρεία Desoutter ή τις αντιπροσωπείες της, συνοδευόμενη από σύντομη περιγραφή του ελαττώματος που εντοπίστηκε. Η εταιρεία Desoutter, κατά την αποκλειστική της ευχέρεια, θα επισκευάσει ή θα αντικαταστήσει, χωρίς χρέωση, τα αντικείμενα που θα κριθούν ελαττωματικά από πλευράς εργασίας ή υλικών.
- 3 Αυτή η εγγύηση παύει να ισχύει σε περίπτωση κατάχρησης ή ακατάλληλης χρήσης του προϊόντος, καθώς και στην περίπτωση τροποποίησης ή επισκευής των προϊόντων με χρήση μη γνήσιων ανταλλακτικών Desoutter ή στην περίπτωση επισκευών που θα πραγματοποιηθούν από τεχνικούς που δεν αποτελούν προσωπικό της Desoutter ή των εξουσιοδοτημένων αντιπροσωπειών της.
- 4 Τα έξοδα με τα οποία θα επιβαρυνθεί η Desoutter για την επισκευή βλαβών που προήλθαν από κατάχρηση, κακή χρήση, ατύχημα ή μη εξουσιοδοτημένες τροποποιήσεις, θα γίνουν απαιτητά στο ακέραιο.
- 5 Η Desoutter δεν αποδέχεται την ευθύνη για χαμένες ώρες εργασίας ή άλλες ζημιές που θα προκληθούν εξαιτίας των ελαττωματικών προϊόντων.
- 6 Εξαιρούνται ρητώς οποιοσδήποτε άμεσες, έμμεσες ή παρεπόμενες ζημιές που θα προέλθουν από ελαττωματικά προϊόντα.
- 7 Αυτή η εγγύηση αντικαθιστά όλες τις υπόλοιπες εγγυήσεις ή τους ρητούς ή έμμεσους όρους, όσον αφορά την ποιότητα, την εμπορευσιμότητα ή την καταλληλότητα για συγκεκριμένο σκοπό.
- 8 Κανένας, ούτε αντιπρόσωπος, ούτε συνεργάτης, ούτε εργαζόμενος της Desoutter, δεν έχει την άδεια να κάνει προσθήκες ή τροποποιήσεις στους όρους της συγκεκριμένης περιορισμένης εγγύησης με οποιονδήποτε τρόπο.

Part no	6159943830
Issue no	02
Series no	B
Date	10/2008
Page	38 / 44

## B20-00 – B20-0 – B20 – B20-1

### **(EN) DECLARATION OF NOISE AND VIBRATION EMISSION:**

These declared values were obtained by laboratory type testing in accordance with the stated standards and are suitable for comparison with the declared values of other tools tested in accordance with the same standards. These declared values are not adequate for use in risk assessments and values measured in individual work places may be higher. The actual exposure values and risk of harm experienced by an individual user are unique and depend upon the way the user works, the workpiece and the workstation design, as well as upon the exposure time and the physical condition of the user. We, DESOUTTER, cannot be held liable for the consequences of using the declared values, instead of values reflecting the actual exposure, in an individual risk assessment in a work place situation over which we have no control.

### **(FR) NIVEAU DE BRUIT ET ÉMISSION DE VIBRATIONS DÉCLARÉS :**

Les valeurs déclarées proviennent de tests réalisés en laboratoire conformément aux normes spécifiées ; ces valeurs peuvent parfaitement être comparées aux valeurs déclarées de produits autres testés conformément aux mêmes normes. Elles ne sont pas destinées à être utilisées dans le cadre de l'évaluation des risques. Les valeurs mesurées sur les postes de travail individuels peuvent se révéler supérieures aux valeurs déclarées. Les valeurs réelles d'exposition et les risques de préjudice pour chaque individu sont uniques et dépendent de la manière dont l'utilisateur travaille, de la conception de la pièce à travailler et du poste de travail, mais aussi du temps d'exposition et de l'état physique de l'utilisateur. DESOUTTER ne pourra être tenu responsable des conséquences de l'utilisation de ces valeurs déclarées à la place des valeurs correspondant aux conditions réelles d'exposition dans le cadre d'une évaluation des risques individuelle dans une situation de travail sur laquelle DESOUTTER n'a aucun contrôle.

### **(ES) DECLARACIÓN DE EMISIÓN DE RUIDOS Y VIBRACIONES:**

Los valores declarados provienen de pruebas realizadas en laboratorio en conformidad con las normas especificadas; dichos valores pueden ser comparados con los valores declarados de otros productos que hayan sido sometidos a pruebas que respeten las mismas normas. No pueden ser utilizados en el marco de la evaluación de riesgos. Los valores medidos en los puestos de trabajo individuales pueden ser superiores a los valores declarados. Los valores reales de exposición y los riesgos de perjuicio para cada individuo son únicos y dependen de la manera en que el operario trabaja, del diseño de la pieza de trabajo y del puesto, así como del tiempo de exposición y el estado físico del operario. DESOUTTER no podrá ser considerada responsable de las consecuencias debidas a la utilización de los presentes valores declarados en lugar de aquellos que correspondan a las condiciones reales de exposición en el marco de una evaluación individual de riesgos en unas condiciones de trabajo sobre las que DESOUTTER no tiene control alguno.

### **(DE) GERÄUSCH- UND VIBRATIONSANGABEN:**

Die angegebenen Werte wurden von einem Labor durch Typenprüfungen gemäß den geltenden Normen ermittelt. Sie können ohne weiteres mit angegebenen Werten anderer, gemäß denselben Normen getesteter Produkte verglichen werden. Auf keinen Fall können sie zur Risikoabschätzung herangezogen werden. In der individuellen Arbeitsumgebung gemessene Werte können höher sein als die angegebenen Werte. Die tatsächlichen Werte und die gesundheitlichen Schäden, die durch die Belastung entstehen können, sind arbeitsplatzbezogen. Sie hängen von der Arbeitsweise des Bedieners, von der Art des bearbeiteten Teils sowie von der Dauer der Belastung und den körperlichen Kapazitäten des Bedieners ab. DESOUTTER haftet nicht für Schäden, die dadurch entstehen, dass anstatt der arbeitsplatzbezogenen Emissionswerte im Rahmen einer individuellen Risikoabschätzung und in einer Situation, über die DESOUTTER keine Kontrolle hat, die angegebenen Werte herangezogen werden.



**(IT) LIVELLO DI RUMOROSITÀ ED EMISSIONE DI VIBRAZIONI DICHIARATI:**

I valori dichiarati provengono da prove realizzate in laboratorio conformemente alle norme precisate; questi valori possono essere comparati perfettamente con i valori dichiarati di altri prodotti sperimentati conformemente alle stesse norme. Non sono destinati ad essere utilizzati nell'ambito della valutazione dei rischi. I valori misurati sui posti di lavoro individuali possono rivelarsi superiori ai valori dichiarati. I valori reali d'esposizione ed i rischi di danno per ogni individuo sono unici e dipendono non solo dal modo in cui l'utente lavora, dalla concezione del pezzo da lavorare e dal posto di lavoro, ma anche dal tempo d'esposizione e dallo stato fisico dell'utente. DESOUTTER, non potrà essere ritenuta responsabile per le conseguenze dell'utilizzo di questi valori dichiarati al posto dei valori che corrispondono alle condizioni reali d'esposizione nell'ambito di una valutazione di rischi specifici in una situazione di lavoro sulla quale DESOUTTER non ha alcun controllo.

**(PT) NÍVEL SONORO E EMISSÃO DE VIBRAÇÕES DECLARADOS:**

Os valores declarados foram obtidos por meio de testes realizados em laboratório segundo as normas especificadas; estes valores podem ser comparados perfeitamente com os valores declarados de outros produtos testados segundo as mesmas normas. Esses valores não se destinam a utilização no âmbito de avaliação dos riscos. Os valores medidos nos postos de trabalho individuais podem revelar-se superiores aos valores declarados. Os valores reais de exposição e os riscos de danos para cada indivíduo são únicos e dependem do modo como o utilizador trabalha, da concepção da peça a trabalhar e do posto de trabalho, mas igualmente do tempo de exposição e do estado físico do utilizador. A DESOUTTER não poderá ser considerada responsável pelas consequências da utilização desses valores declarados em vez dos valores correspondentes às condições reais de exposição no âmbito de uma avaliação individual dos riscos em uma situação de trabalho na qual a DESOUTTER não tem nenhum controle.

**(FI) MELUEMISSIO- JA VÄRÄHTELYTASOILMOITUS**

Nämä ilmoitetut arvot on saatu laboratoriotesteissä, jotka on suoritettu määrättyjen standardien mukaisesti, ja nämä arvot ovat vertailukelpoisia muiden ilmoitettujen arvojen kanssa niiden työkalujen osalta, jotka on testattu samojen standardien mukaisesti. Nämä ilmoitetut arvot eivät sovellu käytettäväksi riskien arvioinnissa, ja yksittäisissä työpisteissä mitatut arvot voivat olla korkeammat kuin ilmoitetut arvot. Tosiasialliset altistumisarvot ja riskit yksittäiselle käyttäjälle ovat tapauskohtaisia ja riippuvat työtavasta, työkappaleen ja työpisteen suunnittelusta sekä myös altistumisajasta ja käyttäjän fyysisestä kapasiteetista. DESOUTTER:tä ei voida pitää vastuullisena seurauksista käytettäessä ilmoitettuja arvoja tosiasiallisten altistumisarvojen sijaan yksittäisessä riskin arvioinnissa työpaikkaolosuhteissa, jotka ovat valvontamme ulkopuolella.

**(SV) DEKLARERAD BULLERNIVÅ OCH VIBRATIONSEMISSION :**

Dessa deklarerade värden uppnåddes vid typprovning i laboratorium i enlighet med fastställda normer och lämpar sig för jämförelse med de deklarerade värdena hos andra verktyg som testats enligt samma standard. De deklarerade värdena är inte lämpliga att användas vid bedömning av fara, och uppmätta värden på enskilda arbetsplatser kan vara högre än de deklarerade värdena. De faktiska exponeringsvärden och den risk för skada som en enskild användare upplever är unika och beror på hur användaren arbetar, på utformningen av arbetsobjektet och arbetsstationen, såväl som på exponeringstiden och användarens fysiska tillstånd. Vi, DESOUTTER, kan inte hållas ansvariga för konsekvenserna av användningen av de deklarerade värdena, istället för värden som återspeglar den egentliga exponeringen, vid en individuell riskuppskattning av en arbetsplatsituation över vilken vi inte har någon kontroll.



Part no 6159943830  
Issue no 02  
Series no B  
Date 10/2008  
Page 40 / 44

## B20-00 – B20-0 – B20 – B20-1

### **(NO) LYD OG VIBRASJONSDEKLARASJON:**

Disse erklærte verdiene ble oppnådd gjennom testing i laboratorium i overensstemmelse med de oppgitte standarder, og tåler sammenligning med de erklærte verdiene fra andre verktøy som har blitt testet under de samme standardene. Denne informasjonen er ikke tilstrekkelig for bruk i risikovurderinger, og verdier målt på enkelte arbeidsplasser kan være høyere. De faktiske eksponeringsverdiene og skaderisikoer erfart av en individuell bruker er unike og avhenger av hvordan brukeren arbeider, arbeidsobjektet og arbeidsstasjonens utforming, i tillegg til eksponeringstiden og den fysiske tilstanden til brukeren. Vi, DESOUTTER, kan ikke bli holdt ansvarlige for konsekvensene etter bruk av de erklærte verdiene i stedet for bruk av verdier som reflekterer den faktiske eksponeringen i en individuell risikovurdering i en arbeidssituasjon som vi ikke har kontroll over.

### **(DA) DEKLARATION AF STØJ- OG VIBRATIONSNIVEAU:**

Disse meddelte værdier blev opnået ved laboratorieafprøvninger i overensstemmelse med de angivne standarder, og kan sammenlignes med meddelte værdier af værktøjer afprøvet under de samme standarder. Disse meddelte værdier er utilstrækkelige for brug i risikovurderinger, og værdier målt på individuelle arbejdspladser kan være højere end de oplyste værdier. De faktiske eksponeringsværdier og risikoer for skade, som en person oplever, er unikke og afhænger af hvordan brugeren arbejder, arbejdspladsens indretning, samt eksponeringstiden og brugerens fysiske tilstand. Vi, DESOUTTER, kan ikke holdes ansvarlige overfor konsekvenserne af brugen af de oplyste værdier, i stedet for værdier som reflekterer den faktiske eksponering, i en individuel risikovurdering i en arbejdsituation, som vi ikke har nogen kontrol over.

### **(NL) VERKLAARDE GELUIDS- EN TRILLINGSWAARDEN:**

De aangegeven waarden zijn voortgekomen uit proeven die overeenkomstig de bepaalde normen in een laboratorium zijn uitgevoerd; deze waarden kunnen natuurlijk worden vergeleken met de aangegeven waarden van andere overeenkomstig dezelfde normen beproefde producten. Ze dienen niet te worden gebruikt voor de beoordeling van risico's. De op de individuele werkstations gemeten waarden kunnen zich hoger uitwijzen dan de aangegeven waarden. De werkelijke waarden van blootstelling en de schaderisico's voor ieder individu zijn uniek en afhankelijk van de werkwijze van de gebruiker en van de samenstelling van het werkstuk en van het werkstation, maar ook van de duur van blootstelling et van de lichamelijke conditie van de gebruiker. DESOUTTER kan niet aansprakelijk worden gesteld voor de gevolgen van het gebruik van deze aangegeven waarden in plaats van de waarden die overeenstemmen met de werkelijke omstandigheden van blootstelling in het kader van de beoordeling van individuele risico's in werkomstandigheden waarop DESOUTTER geen enkele controle heeft.

### **(EL) ΤΙΜΕΣ ΣΤΑΘΜΗΣ ΘΟΡΥΒΟΥ ΚΑΙ ΚΡΑΔΑΣΜΩΝ ΠΟΥ ΔΗΛΩΝΟΝΤΑΙ ΑΠΟ ΤΟΝ ΚΑΤΑΣΚΕΥΑΣΤΗ:**

Οι δηλωμένες τιμές προέρχονται από εργαστηριακές δοκιμές που πραγματοποιήθηκαν σύμφωνα με τα καθορισμένα πρότυπα. Οι τιμές αυτές μπορούν να συγκριθούν κάλλιστα με τις δηλωμένες τιμές άλλων προϊόντων που δοκιμάστηκαν σύμφωνα με τα ίδια πρότυπα. Δεν προορίζονται για χρήση στο πλαίσιο της εκτίμησης των κινδύνων. Οι μετρημένες τιμές στους απομονωμένους σταθμούς εργασίας μπορεί να αποκαλυφθούν μεγαλύτερες από τις δηλωμένες τιμές. Οι πραγματικές τιμές έκθεσης και οι κίνδυνοι ζημιάς για κάθε άτομο είναι μοναδικές και εξαρτώνται από τον τρόπο με τον οποίο εργάζεται ο χρήστης, από τη σύλληψη του αντικειμένου προς επεξεργασία και το σταθμό εργασίας, αλλά επίσης από το χρόνο έκθεσης και την φυσική κατάσταση του χρήστη. Η DESOUTTER, δεν φέρει ευθύνη για τις επιπτώσεις της χρήσης αυτών των δηλωμένων τιμών αντί των τιμών που αντιστοιχούν στις πραγματικές συνθήκες έκθεσης στο πλαίσιο μιας ατομικής εκτίμησης των κινδύνων σε μια κατάσταση εργασίας επί της οποίας η DESOUTTER δεν έχει κανέναν έλεγχο.

Desoutter





# B20-00 – B20-0 – B20 – B20-1

Part no 6159943830  
Issue no 02  
Series no B  
Date 10/2008  
Page 41 / 44



Vibration levels  
Niveaux de vibration  
Niveles de vibraciones  
Vibrationspegel  
Livelli di vibrazione  
Níveis de vibração  
Värähtelytaso

Vibrationsnivåer  
Vibrasjonsnivå  
Vibrationsniveau  
Vibratieniveaus  
Μέγεθος κραδασμών

Sound levels  
Niveaux sonores  
Niveles sonoros  
Geräuschpegel  
Livelli sonori  
Níveis sonoros  
Melutaso

Ljudnivåer  
Lydnivå  
Støjniveau  
Geluidsniveau  
Στάθμη θορύβου

ISO 8662-2

EN ISO 15744

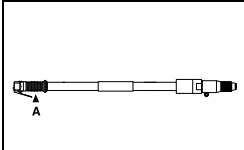
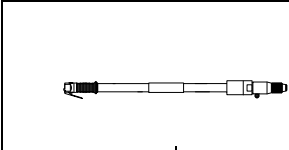
MODEL MODELE MODELO MODELL	MALLI Μοντέλο					Weight Masse Masa Gewicht Massa	Maa Vægt Vekt Βάρος
		A m/s <sup>2</sup>	$L_{pA}$ dB(A)	$L_{WA}$ dB(A)	kg	lb	
B20-00		10,5	84	-	3,7	8.2	
B20-0		9,1	83	-	4,9	10.8	
B20		8,1	86	91	5,5	12.2	
B20-1		10,3	84	-	6,1	13.5	

$L_{pA}$  Sound pressure level, Niveau de pression acoustique, Nivel de presión sonora, Schalldruckpegel, Livello di pressione acustica, Nivel de pressão acústica, Äänenpainetaso, Ljudtrycksnivå, Lydtrykknivå, Lydtryksniveau, Geluidsdrukkniveau, Επίπεδο ακουστικής πίεσης dB(A)

$K_{pA} = 3$  dB Uncertainty, incertitude, incertidumbre, Unsicherheit, incertezza, incerteza, epävarmuus, osäkerhet, usikkerhet, usikkerhed, onzekerheid, Αβεβαιότητα.

$L_{WA}$  Sound power level, Niveau de puissance acoustique, Nivel de presión sonora, Schalleistungspegel, Livello di potenza acustica, Nivel de potência acústica, Äänen tehotaso, Ljudeffektnivå, Lydtrykknivå, Lydeffekt, Geluidsvermogeniveau, Επίπεδο ακουστικής ισχύος dB(A)

$K_{WA} = 3$  dB Uncertainty, Incertitude, incertidumbre, Unsicherheit, incertezza, incerteza, epävarmuus, osäkerhet, usikkerhet, usikkerhed, onzekerheid, Αβεβαιότητα.



# (1) DECLARATION OF CONFORMITY



**中文 (CHINESE)**

(1) **EC 一致性声明** - (2) 我们: **DESOUTTER** - (3) 声明其产品: - (4) - (5) 机器类型: - (6) 符合会员国立法会议“决定”的相关要求: - (7) “**机械**” **98/37/EC** (26/06/98) - (8) *适用协调标准*: - (9) 发行者名称和地点 - (10) 日期

**РУССКИЙ (RUSSIAN)**

(1) **ДЕКЛАРАЦИЯ СООТВЕТСТВИЯ** - (2) Мы: **Ets DESOUTTER** - (3) заявляем, что продукция: - (4) - (5) тип оборудования: - (6) соответствует требованиям директивы европейского совета относительно законодательств стран-участниц по: - (7) “**Машинному оборудованию**” **98/37/ЕС** (26/06/98) - (8) *применяемые согласованные нормы*: - (9) Фамилия и должность составителя - (10) Дата



**DEUTSCH (GERMAN)** (1) **EG-KONFORMITÄTSEKHLÄRUNG** - (2) Wir, **DESOUTTER** - (3) erklären hiermit, daß das (die) Produkt(e) : - (4) - (5) Typ(en) : - (6) den Anforderungen der EG-Richtlinie zur Angleichung der Rechtsvorschriften der Mitgliedsstaaten - (7) für "**Maschinen**" **98/37/EG** (26/06/98) - (8) geltende harmonisierte Norm(e)n - (9) NAME und EIGENSCHAFT Des Ausstellers : - (10) Datum :

**NEDERLANDS (DUTCH)** (1) **E.G.-VERKLARING VAN OVEREENSTEMMING** - (2) De firma : **DESOUTTER** - (3) verklaart hierbij dat het (de) produkt(en) : - (4) - (5) type : - (6) in overeenstemming is (zijn) met de vereisten van de richtlijn van de Raad inzake de onderlinge aanpassing van de wetgevingen van de lidstaten betreffende : (7) "**machines**" **98/37/CEE** (26/06/98) - (8) geldige geharmoniseerde norm(en) - (9) NAAM EN FUNCTIE van de opsteller : - (10) Datum

**SVENSKA (SWEDISH)** (1) **EG-DEKLARATION OM ÖVERENSSTÄMMELSE** - (2) Vi **DESOUTTER** - (3) Förklarar att maskinen : - (4) - (5) Maskintyp : - (6) För vilken denna deklARATION gäller, överensstämmer med kraven i Ministerrådets direktiv om harmonisering av medlemsstaternas lagar rörande - (7) "**maskiner**" **98/37/EEG** (26/06/98) - (8) Harmoniserade standarder som tillämpats : - (9) Utfärdarens namn och befattning : - (10) Datum :

**NORSK (NORWEGIAN)** (1) **EF ERKLÆRING OM OVERENSSTEMMELSE** - (2) Vi Ets **DESOUTTER** - (3) Erklærer at produktet/produktene : - (4) - (5) av type : - (6) er i overensstemmelse med de krav som finnes i Ministerrådets direktiver om tilnærming av Medlemsstatenes lover vedrørende : - (7) "**maskiner**" **98/37/EF** (26/06/98) - (8) Harmoniserende standarder som er anvendt : - (9) Utsteders navn og stilling : - (10) Dato :

**DANSK (DANISH)** (1) **EF OVERENSSTEMMELSESERKLÆRING** - (2) Vi **DESOUTTER** - (3) erklærer at produktet(erne) : - (4) - (5) type : - (6) er i overensstemmelse med kraven i Rådets Direktiv vedr. tilnærmelse mellem medlemslandenes love for - (7) "**maskiner**" **98/37/EF** (26/06/98) - (8) Gældende harmoniserede standarder : - (9) Udsteder, navn og stilling : - (10) Dato

**SUOMI (FINNISH)** (1) **ILMOITUS YHDENMUKAISUDESTA EY** - (2) Me **DESOUTTER** - (3) vakuutamme, että tuote / tuotteet : - (4) - (5) tyypit(-pit) : - (6) on / ovat yhdenmukainen(-sia) neuvoston jäsenmaiden lainsäädäntöä koskevien direktiivien vaatimusten kanssa, jotka koskevat : - (7) "**koneita**" **98/37/EY** (26/06/98) - (8) yhdenmukaistettu(-tut) soveltuva(t) standardi(t) : - (9) ilmoituksen antajan NIMI ja ASEMA - (10) Päiväys

**ESPAÑOL (SPANISH)** (1) **DECLARACION DE CONFORMIDAD CE** - (2) Nosotros **DESOUTTER** - (3) declaramos que el producto : - (4) - (5) tipo de máquina : - (6) es conforme a los requisitos de la Directiva del Consejo sobre la aproximación de las leyes de los Estados Miembros con relación - (7) a la "**maquinaria**" **98/37/CE** (26/06/98) - (8) normas armonizadas aplicadas : - (9) Nombre y cargo del expedidor : - (10) Fecha

**PORTUGUÊS (PORTUGUESE)** (1) **DECLARAÇÃO DE CONFORMIDADE CE** - (2) Nós **DESOUTTER** - (3) declaramos que o produto : - (4) - (5) tipo de máquina : - (6) está em conformidade com os requisitos da Directiva do Conselho, referente às legislações dos Estados-membros relacionados com : - (7) "**maquinaria**" **98/37/CE** (26/06/98) - (8) Normas harmonizadas aplicáveis - (9) Nome e cargo do emissor : - (10) Data:

**ITALIANO (ITALIAN)** (1) **DICHIARAZIONE DI CONFORMITÀ CE** - (2) La Società : **DESOUTTER** - (3) dichiara che il(i) prodotto(i) : - (4) - (5) tipo : - (6) è (sono) in conformità con le esigenze previste dalla Direttiva del Consiglio, sulle legislazioni degli Stati membri relative : - (7) alle "**macchine**" **98/37/CE** (26/06/98) - (8) norma(e) armonizzata(e) applicabile(i) : - (9) NOME e FUNZIONE del dichiarante - (10) Data

**ΕΛΛΗΝΙΚΑ (GREEK)** (1) **ΔΗΛΩΣΗ ΠΙΣΤΟΤΗΤΑΣ ΕΚ** - (2) Η εταιρεία : **DESOUTTER** - (3) δηλώνει υπεύθυνα ότι το(τα) προϊόν(-ια) : - (4) - (5) τύπου(-ων) : - (6) είναι συμφώνου(-α) προς τις απαιτήσεις της Οδηγίας του Συμβουλίου που αφορά την προσγγιση των νομοθεσιών των κρατών μελών τις σχετικές με : - (7) τα "**μηχανήματα**" **98/37/ΕΟΚ** (26/06/98) - (8) εφαρμοστέο(-α) εναρμονισμένο(-α) πρότυπο(-α) : - (9) ΟΝΟΜΑ και ΑΡΜΟΔΙΟΤΗΤΑ του δηλούντος : - (10) Ημερομηνία

**ČESKÝ (CZECH)** (1) **PROHLÁŠENÍ O SOULADU S PŘEDPISY ES** - (2) My, firma **DESOUTTER** - (3) prohlašujeme, že výrobek (výrobky) : - (4) - (5) typ přístroje (přístrojů) : - (6) je v souladu s požadavky směrnice Rady EU o aproximaci práva členských států EU, a to v těchto oblastech : - (7) "**přístroje**" **98/37/CE** (26/06/98) - (8) *relevantní harmonizované normy* : - (9) Jméno a funkce osoby, která prohlásení vystavila - (10) Datum

**MAGYAR (HUNGARIAN)** (1) **CE MEGFELELŐSÉGI NYILATKOZAT** - (2) Mi, az: **DESOUTTER** - (3) kijelentjük, hogy a termék(ek) : - (4) - (5) géptípus(ok) : - (6) megfelel(nek) a tagországok törvényeiben megfogalmazott, alábbiakban szereplő tanácsi irányelvek követelményeinek : - (7) "**Gépek, berendezések**" **98/37/EC** (26/06/98) - (8) *alkalmazható harmonizált szabvány(ok)* : - (9) Kibocsátó neve és adatai - (10) Dátum:

**LIETUVIŠKAI (LITHUANIAN)** (1) **EB ATITIKTIES DEKLARACIJA** - (2) Mes: **DESOUTTER** - (3) pareiškiame, kad gaminys(-iai) : - (4) - (5) mašinos tipas(-ai) : - (6) atitinka Europos Tarybos Direktivų reikalavimus dėl valstybių narių įstatymų susijusių : - (7) su "**mašinomis**" **98/37/EB** (98/06/26) - (8) *taikomi harmonizuoti standartai* : - (9) Išdavusio asmens pavardė ir pareigos - (10) Data

**SLOVENŠČINA (SLOVENIAN)** (1) **IZJAVA ES O SKLADNOSTI** - (2) Mi: **DESOUTTER** - (3) izjavljamo, da je izdelek (oziroma izdelki) : - (4) - (5) vrsta stroja (oziroma vrste) : - (6) v skladu z zahtevami direktiv Sveta Evrope o približevanju zakonodaje držav članic glede : - (7) "**strojev**" **98/37/ES** (26/06/98) - (8) *veljavnih harmoniziranih standardov* : - (9) Ime in funkcija izdajatelja - (10) Datum

**POLSKI (POLISH)** (1) **UE –DEKLARACJA ZGODNOŚCI** - (2) My, firma **DESOUTTER** - (3) oświadczamy, że produkt (produkty) : - (4) - (5) urządzenie typu (typów) : - (6) jest (są) zgodne z wymogami Dyrektywy Rady, odpowiadającej ustawodawstwu krajów członkowskich i dotyczącej : - (7) "**maszyn i urządzeń**" **98/37/UE** (26/06/98) - (8) *stosowanych norm, wzajemnie zgodnych* : - (9) Nazwisko i stanowisko wydającego deklarację : - (10) Data

**SLOVENSKY (SLOVAK)** (1) **DEKLARÁCIA ER O SÚHLASE** - (2) My: **DESOUTTER** - (3) prehlasujeme, že výrobok (vý) : - (4) - (5) strojom typ(y) : - (6) zodpovedá požiadavkom Smernic rady, týkajúcich sa aproximácie zákonov členských štátov, pre : - (7) "**strojne zariadenia**" **98/37/EC** (26/06/98) - (8) *zodpovedajúce harmonizačné normy* : - (9) Meno a funkcia vystavovateľa dokladu - (10) Dátum

**LATVISKI (LATVIAN)** (1) **EK ATBILSTĪBAS DEKLARĀCIJA** - (2) Mēs, **DESOUTTER** - (3) deklarējam, ka šis (-ie) izstrādājums (-i) : - (4) - (5) ierīces tips (-i) : - (6) atbilst Padomes Direktīvām prasībām par dalībvalstu likumu piemērošanu, kas attiecas uz : - (7) "**mehānismiem**" **98/37/ĒK** (26/06/98) - (8) *spēkā esošajām (-iem) saskaņotajām (-iem) standartam (-iem)* : - (9) Pieteicēja vārds un amats - (10) Datums

(2) We :  
(Fr) Nous

**DESOUTTER**  
38 rue Bobby Sands  
BP 10273  
44800 Saint Herblain  
France

(3) declare that the product(s):  
(Fr) déclarons que les produits

(4) **HAMMERS**  
(Fr) Marteaux

(5) Machine type(s) :  
(Fr) type(s)

Reference (Référence)	Bore (Diamètre cylindre) mm	Stroke (Course cylindre) mm	Blow frequency (Fréquence frappe) BPM
RA1, RA1 BL	13	45	4000
RA2 C, RA2 H	18	58	3500
GV5	28	52,5	2400
B15B, B15M	18	30	3800
B16B, B16M, B18B, B18M, B18MAV	23,5	35,6	3000
B19B, B19B1, B19M	28,6	39	2200
B20-00, B20-0, B20, B20-1, B20L, B20L-1	28,6	39	2200
B21B, B21M	33	49,2	2200

Coller ici : ( Stick here: )  
Etiquette de boîte (Box label)

**Working pressure (Pression d'utilisation) : 6.3 bar**

(6) is in conformity with the requirements of the council Directives on the approximation of the laws of the Member States relating :

(Fr) est (sont) en conformité avec les exigences de la Directive du conseil, concernant les législations des états membres relatives :

(7) to **"Machinery" 98/37/EC (26/06/98)**

(Fr) aux "machines" 98/37/CE (26/06/98)

(8) applicable harmonised standard(s) : EN792-4

(Fr) Norme(s) harmonisée(s) applicable(s) :

(9) NAME and POSITION of issuer :

(Fr) NOM et FONCTION de l'émetteur :

**B.BLANCHET**  
( General Manager)

(10) Date : 13/10/08

(Fr) Date

